

Proiettore Dell™ 4310WX

Guida dell'utente

Note e avvisi



N.B.: La dicitura N.B. indica informazioni importanti che contribuiscono a migliorare l'utilizzo del proiettore.



AVVISO: La dicitura AVVISO indica un danno potenziale all'hardware o perdita di dati e spiega come evitare il problema.



ATTENZIONE: La dicitura ATTENZIONE indica un rischio di danni materiali, lesioni personali o morte.

Le informazioni contenute nel presente documento sono soggette a modifiche senza preavviso.

© 2009 Dell Inc. Tutti i diritti riservati.

È severamente vietata la riproduzione di questi materiali, con qualsiasi strumento, senza l'autorizzazione scritta di Dell Inc.

Marchi utilizzati in questo testo: *Dell* e il logo *DELL* sono marchi di fabbrica di Dell Inc.; *DLP* e il logo *DLP* sono marchi di fabbrica di TEXAS INSTRUMENTS INCORPORATED; *Microsoft* e *Windows* sono marchi di fabbrica o marchi di fabbrica registrati di Microsoft Corporation negli Stati Uniti e/o in altri paesi.

Altri marchi di fabbrica e nomi commerciali possono essere utilizzati in questo documento sia in riferimento alle aziende che rivendicano il marchio e i nomi sia in riferimento ai prodotti stessi. Dell Inc. nega qualsiasi partecipazione di proprietà relativa a marchi di fabbrica e nomi commerciali diversi da quelli di sua proprietà.

Modello 4310WX

Febbraio 2009 Rev. A00

Sommario

1	Descrizione del proiettore Dell	6
	Informazioni sul proiettore	7
2	Collegamento del proiettore	9
	Collegamento a un computer	10
	Collegamento ad un computer mediante cavo VGA	10
	Collegamento al monitor con cavi VGA	11
	Collegamento ad un computer usando un cavo RS232	12
	Collegamento ad un computer mediante cavo DisplayPort	13
	Collegamento a un lettore DVD	14
	Collegamento ad un lettore DVD mediante cavo S-video	14
	Collegamento ad un lettore DVD mediante cavo video composito	15
	Collegamento ad un lettore DVD mediante cavo video component	16
	Collegamento ad un lettore DVD mediante cavo HDMI	17
	Collegamento alla rete locale	18
	Per controllare il proiettore collegato ad una rete tramite cavo RJ45.	18

Opzioni di installazione professionali:	
Installazione per alimentazione automatica dello schermo	19
Collegamento ad una scatola di comando RS232 commerciale	20
3 Uso del proiettore	21
Accensione del proiettore	21
Spegnimento del proiettore	21
Regolazione dell'immagine proiettata	22
Aumentare l'altezza del proiettore	22
Ridurre l'altezza del proiettore	22
Regolazione della messa a fuoco del proiettore	23
Regolazione delle dimensioni dell'immagine	24
Utilizzo del pannello di controllo	25
Utilizzo del telecomando	28
Inserimento delle batterie del telecomando	31
Distanza operativa del telecomando	32
Utilizzo dell'OSD	33
Menu principale	33
REG. AUTOM.	33
SELEZ. INPUT	34
IMMAGINE (in modalità PC)	35
IMMAGINE (in Mod. Video)	36
VISUALIZZA (in modalità PC)	37
VISUALIZZA (in Mod. Video)	39

	LAMPADA	40
	IMPOSTAZ.	40
	INFORMAZIONI	43
	ALTRO	43
	Gestione del proiettore da Web Management	50
	Configurazione dell'impostazione di rete	50
	Accesso a Web Management	50
	Proprietà di gestione	51
4	Risoluzione dei problemi del proiettore	63
	Segnali guida	67
	Sostituzione della lampada	69
5	Specifiche tecniche	71
6	Contattare Dell	76
7	Appendice: Glossario	77

Descrizione del proiettore Dell

Il proiettore viene fornito con gli elementi indicati di seguito. Assicurarsi che la fornitura sia completa e rivolgersi a Dell™ se manca qualcosa.

Contenuto della confezione

Cavo di alimentazione



Cavo VGA da 1,8 m (VGA-VGA)



Cavo DisplayPort



Borsa di trasporto



Telecomando



Guida e documentazione dell'utente in CD



Batterie AAA (2)



Informazioni sul proiettore

Veduta superiore

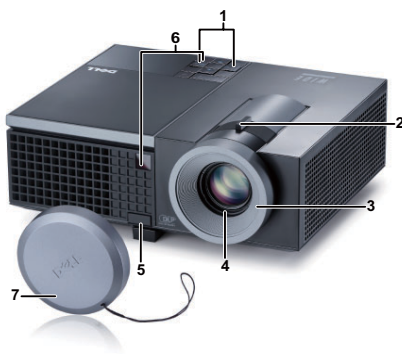

Veduta inferiore

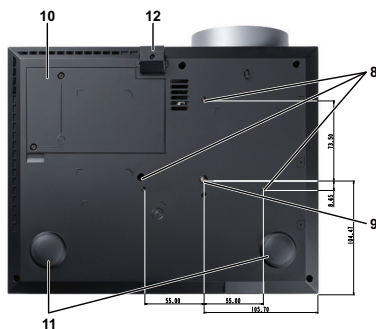

1	Pannello di controllo
2	Linguetta dello zoom
3	Chiera di messa a fuoco
4	Obiettivo
5	Pulsante di elevazione per regolazione altezza
6	Ricevitori infrarossi
7	Copriobiettivo
8	Fori per montaggio a soffitto: Foro per vite M3 x 6,5 mm di profondità. Coppia consigliata <8kgf-cm
9	Foro di aggancio treppiede: dado di inserimento 1/4" x 20 UNC
10	Copertura lampada
11	Rotellina di regolazione dell'inclinazione
12	Piedino di elevazione

! ATTENZIONE: Istruzioni per la sicurezza

- 1 Non usare il proiettore accanto ad apparecchi che generano molto calore.
- 2 Non usare il proiettore in aree dove è presente molta polvere. La polvere potrebbe causare guasti al sistema e il proiettore potrebbe chiudersi automaticamente.
- 3 Accertarsi che il proiettore sia montato in un'area ben ventilata.
- 4 Non bloccare le prese d'aria e le aperture del proiettore.

- 5 Accertarsi che il proiettore funzioni nell'intervallo di temperatura ambiente (da 5 °C a 35 °C).
- 6 Non toccare la presa di ventilazione in quanto potrebbe essere estremamente calda all'accensione del proiettore o subito dopo averlo spento.
- 7 Non guardare l'obiettivo con il proiettore acceso per evitare lesioni agli occhi.
- 8 Non posizionare alcun oggetto in prossimità o davanti al proiettore e non coprire l'obiettivo quando il proiettore è acceso in quanto il calore potrebbe fondere o bruciare l'oggetto.

**N.B.:**

- Non tentare di montare il proiettore al soffitto da soli. L'installazione deve essere eseguita da un tecnico qualificato.
- Kit consigliato per il montaggio a soffitto del proiettore (P/N: C3505). Per ulteriori informazioni, consultare il sito web dell'assistenza Dell all'indirizzo support.dell.com.
- Per ulteriori informazioni, consultare *Informazioni di sicurezza* in dotazione con il proiettore.

Collegamento del proiettore

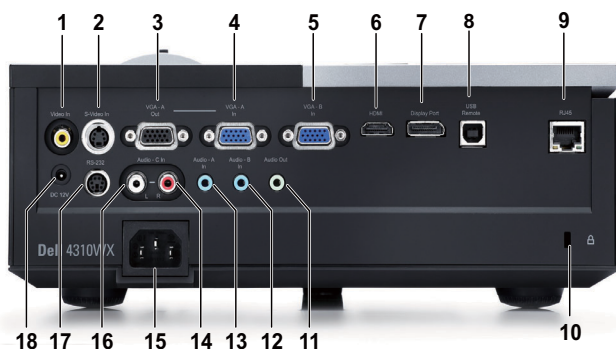

1	Connettore video composito	10	Fessura di sicurezza per cavi
2	Connettore S-video	11	Connettore di uscita audio
3	Uscita VGA-A (collegamento al monitor)	12	Connettore di ingresso audio B
4	Connettore di ingresso VGA-A (D-sub)	13	Connettore di ingresso audio A
5	Connettore di ingresso VGA-B (D-sub)	14	Connettore di ingresso canale destro audio C
6	Connettore HDMI	15	Connettore di alimentazione
7	Connettore DisplayPort	16	Connettore di ingresso canale sinistro audio C
8	Connettore remoto USB	17	Connettore RS232
9	Connettore RJ45	18	Connettore uscita CC a +12 V

⚠ ATTENZIONE: Prima di iniziare una qualsiasi procedura della presente sezione, seguire le istruzioni di sicurezza come descritto a pagina 7.

Collegamento a un computer

Collegamento ad un computer mediante cavo VGA



1	Cavo di alimentazione
2	Cavo da VGA a VGA
3	Cavo da USB-A a USB-B



N.B.: Il cavo USB non viene fornito con il proiettore.



N.B.: Il cavo USB deve essere collegato se si desidera usare le funzioni Pagina su e Pagina giù sul telecomando.

Collegamento al monitor con cavi VGA



1	Cavo di alimentazione
2	Cavo da VGA a VGA



N.B.: Con il proiettore viene consegnato un solo cavo VGA. È possibile acquistare un altro cavo VGA sul sito web Dell all'indirizzo dell.com.

Collegamento ad un computer usando un cavo RS232



1	Cavo di alimentazione
2	Cavo RS232



N.B.: Il cavo RS232 non viene consegnato con il proiettore. Per il cavo e per il software del telecomando RS232, chiedere ad un installatore professionista.

Collegamento ad un computer mediante cavo DisplayPort



1	Cavo di alimentazione
2	Cavo DisplayPort

Collegamento a un lettore DVD

Collegamento ad un lettore DVD mediante cavo S-video



1	Cavo di alimentazione
2	Cavo S-video



N.B.: Il cavo S-video non viene consegnato con il proiettore. La prolunga S-video (15 / 30 m) può essere acquistata sul sito web Dell all'indirizzo dell.com.

Collegamento ad un lettore DVD mediante cavo video composito

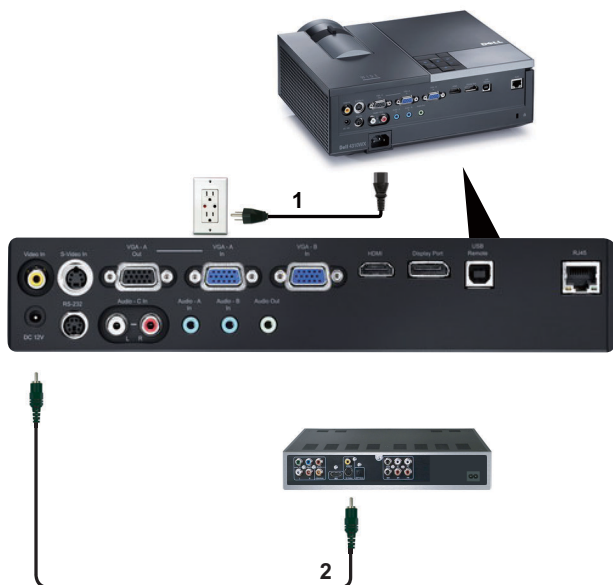

1	Cavo di alimentazione
2	Cavo video composito



N.B.: Il cavo video composito non viene consegnato con il proiettore. La prolunga video composito (15 / 30 m) può essere acquistata sul sito web Dell all'indirizzo dell.com.

Collegamento ad un lettore DVD mediante cavo video component

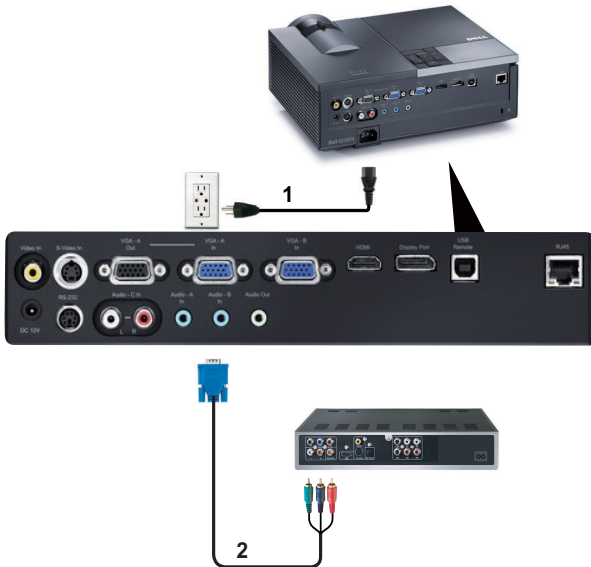

1	Cavo di alimentazione
2	Cavo da VGA a video component



N.B.: Il cavo da VGA a video component non viene consegnato con il proiettore. La prolunga da VGA a video component (15 / 30 m) può essere acquistata sul sito web Dell all'indirizzo dell.com.

Collegamento ad un lettore DVD mediante cavo HDMI

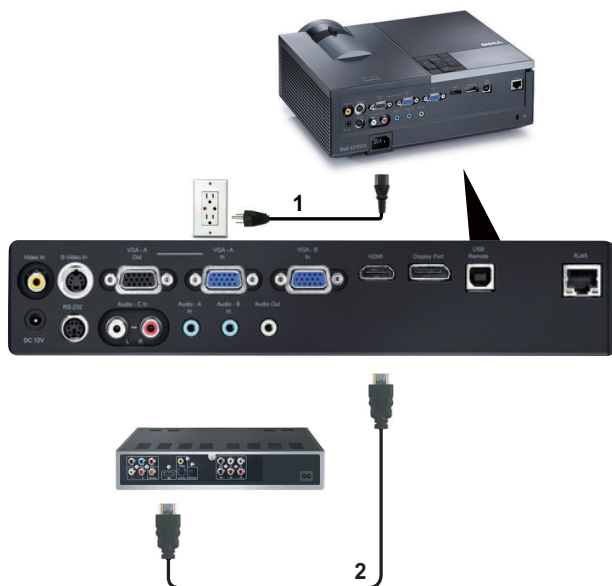

1	Cavo di alimentazione
2	Cavo HDMI



N.B.: Il cavo HDMI non viene consegnato con il proiettore.

Collegamento alla rete locale

Per controllare il proiettore collegato ad una rete tramite cavo RJ45.

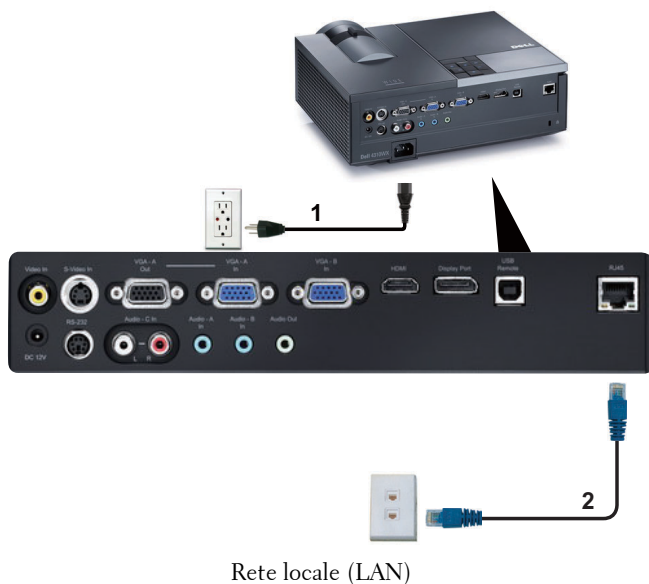

1	Cavo di alimentazione
2	Cavo RJ45



N.B.: Il cavo RJ45 non viene consegnato con il proiettore.

Opzioni di installazione professionali: Installazione per alimentazione automatica dello schermo

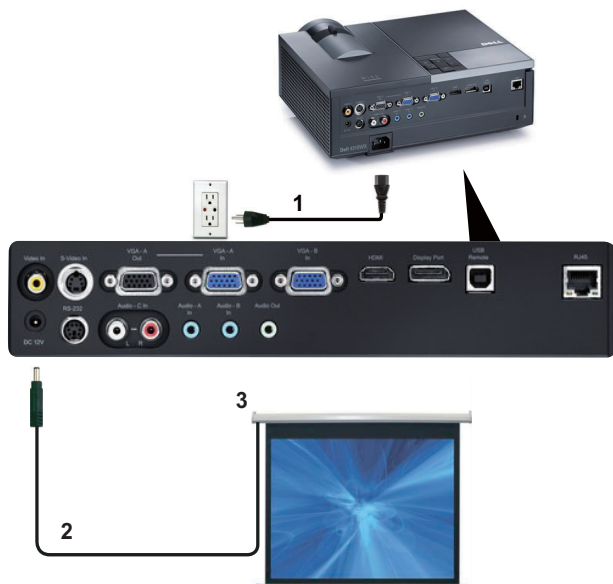

1	Cavo di alimentazione
2	Spina CC a 12 V
3	Schermo automatico



N.B.: Utilizzare una spina CC a 12 V da 1,7 mm (ID) x 4,00 mm (OD) x 9,5 mm (Shaft) per collegare lo schermo automatico al proiettore.

Spina CC a 12 V



Collegamento ad una scatola di comando RS232 commerciale

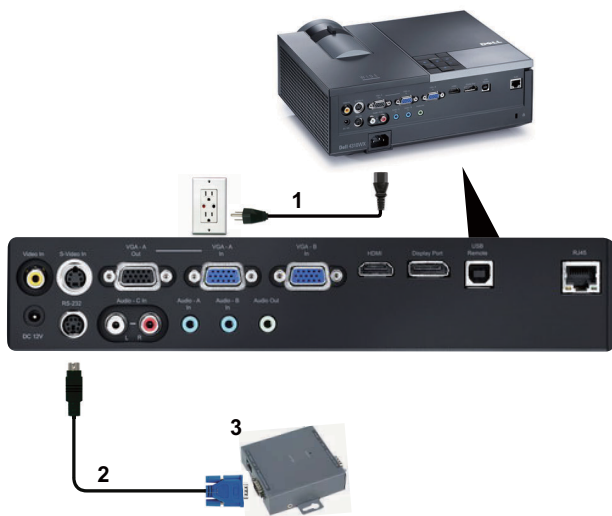

1	Cavo di alimentazione
2	Cavo RS232
3	Scatola di comando RS232 commerciale



N.B.: Il cavo RS232 non viene consegnato con il proiettore. Per ottenere il cavo, chiedere ad un installatore professionista.

Uso del proiettore

Accensione del proiettore

 **N.B.:** Accendere il proiettore prima di accendere la sorgente (computer, lettore DVD, ecc.). La spia di colore blu sul pulsante **Alimentazione** lampeggia finché non viene premuto.

- 1 Rimuovere il copriobiettivo.
- 2 Collegare il cavo di alimentazione e i cavi del segnale appropriati al tipo di collegamento. Per informazioni sul collegamento del proiettore, consultare "Collegamento del proiettore" a pagina 9.
- 3 Premere il tasto **Alimentazione** (consultare "Utilizzo del pannello di controllo" a pagina 25 per individuare l'ubicazione del tasto **Alimentazione**).
- 4 Accendere la sorgente video (computer, lettore DVD, ecc.).
- 5 Collegare la sorgente al proiettore con il cavo appropriato. Per le istruzioni su come effettuare il collegamenti della sorgente al proiettore, consultare "Collegamento del proiettore" a pagina 9.
- 6 Per impostazione predefinita, la sorgente di ingresso del proiettore è impostata su VGA-A. Se necessario, modificare la sorgente del proiettore.
- 7 Se al proiettore sono collegate più sorgenti, premere il tasto **Sorgente** sul telecomando o sul pannello di controllo per selezionare la sorgente desiderata. Consultare "Utilizzo del pannello di controllo" a pagina 25 e "Utilizzo del telecomando" a pagina 28 per individuare il tasto **Sorgente**.

Spegnimento del proiettore

 **AVVISO:** Scollegare il proiettore dalla corrente dopo averlo spento eseguendo correttamente i seguenti passaggi.

- 1 Premere il tasto **Alimentazione**.

 **N.B.:** Sullo schermo appare il messaggio "**Premere il tasto Alimentazione per spegnere il proiettore**". Il messaggio scompare dopo 5 secondi oppure premere il tasto **Menu** per cancellarlo.

- 2 Premere nuovamente il tasto **Alimentazione**. Le ventole di raffreddamento continuano a funzionare per 120 secondi.

3 Per spegnere velocemente il proiettore, tenere premuto il tasto Alimentazione per 1 secondo mentre le ventole di raffreddamento sono ancora attive.

N.B.: Prima di riaccendere il proiettore, attendere 60 secondi per consentire alla temperatura interna di stabilizzarsi.

4 Scollegare il cavo di alimentazione dalla presa elettrica e dal proiettore.

Regolazione dell'immagine proiettata

Aumentare l'altezza del proiettore

- 1 Premere il tasto Elevatore.
- 2 Sollevare il proiettore fino all'angolo di proiezione desiderato, quindi lasciare il tasto per bloccare il piedino di elevazione in posizione.
- 3 Utilizzare la rotellina di regolazione dell'inclinazione per mettere a punto l'angolazione dello schermo.

Ridurre l'altezza del proiettore

- 1 Premere il tasto Elevatore.
- 2 Abbassare il proiettore, quindi lasciare il tasto per bloccare il piedino di elevazione in posizione.



1	Tasto di elevazione
2	Piedino di elevazione (angolo di inclinazione: 0 - 9,5 gradi)
3	Rotellina di regolazione dell'inclinazione

Regolazione della messa a fuoco del proiettore

⚠ ATTENZIONE: Prima di rimuovere o riporre il proiettore nella sua custodia, per evitare di danneggiarlo, assicurarsi che le lenti dello zoom e il piedino di elevazione siano completamente rientrati.

- 1 Ruotare la linguetta dello zoom per ingrandire o ridurre la visualizzazione.
- 2 Ruotare la ghiera di messa a fuoco fin quando l'immagine non è chiara. Il proiettore può essere messo a fuoco su distanze da 1,2 m fino a 10 m (da 3,94 ft fino a 32,81 ft).



1	Linguetta dello zoom
2	Ghiera di messa a fuoco

Regolazione delle dimensioni dell'immagine

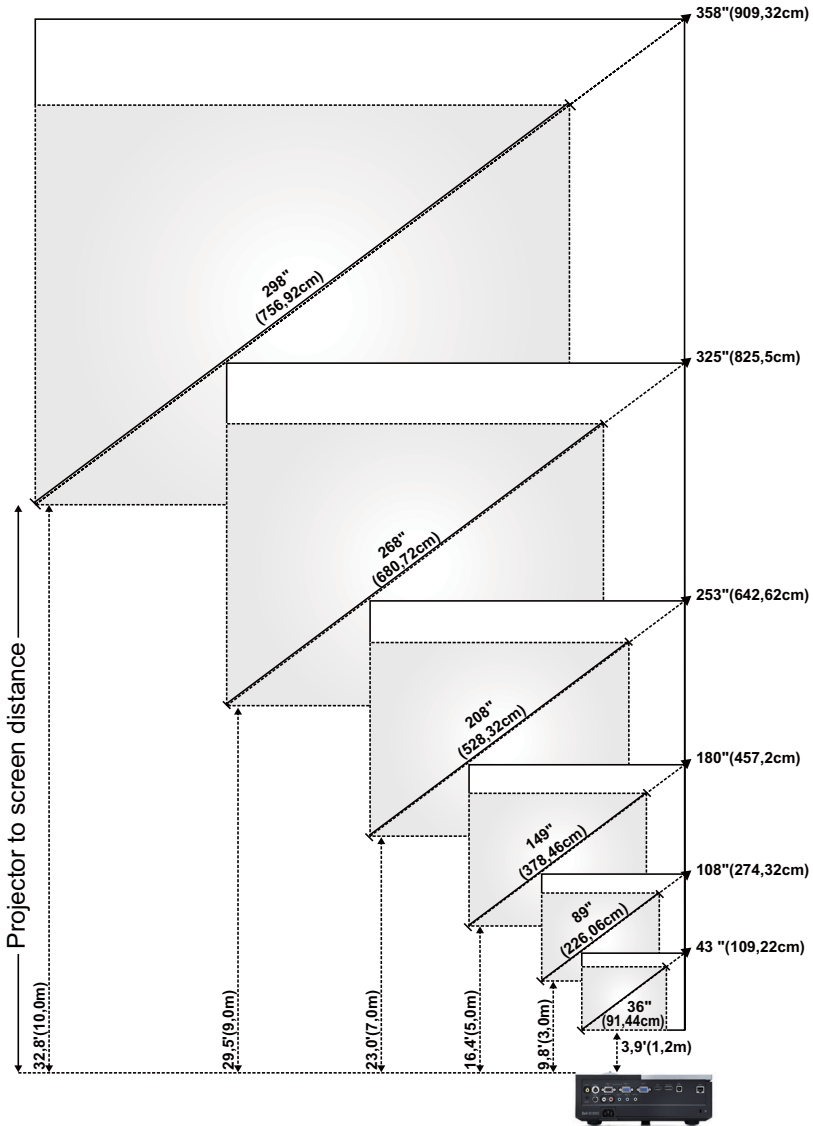





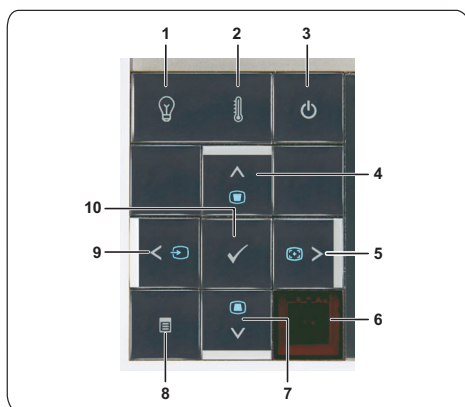

Schermo (diagonale)	Max.	43" (109,22cm)	108" (274,32cm)	180" (457,2cm)	253" (642,62cm)	325" (825,50cm)	358" (909,32cm)
	Min.	36" (91,44cm)	89" (226,06cm)	149" (378,46cm)	208" (528,32cm)	268" (680,72cm)	298" (756,92cm)
Dimensioni schermo	Max. (larg. x alt.)	36,61" X 22,83"	91,73" X 57,48"	153,15" X 95,67"	214,17" X 133,86"	275,20" X 172,05"	303,54" X 189,76"
		(93cm X 58cm)	(233cm X 146cm)	(389cm X 243cm)	(544cm X 340cm)	(699cm X 437cm)	(771cm X 482cm)
	Min. (larg. x alt.)	30,31" X 18,90"	75,59" X 47,24"	126,38" X 78,74"	176,77" X 110,24"	227,17" X 142,13"	252,36" X 157,87"
		(77cm X 48cm)	(192cm X 120cm)	(321cm X 200cm)	(449cm X 280cm)	(577 cm X 361 cm)	(625 cm X 401 cm)
Hd	Max.	25,98" (66cm)	64,57" (164cm)	107,48" (273cm)	150,39" (382cm)	193,31" (491cm)	213,39" (542cm)
	Min.	21,26" (54cm)	53,15" (135cm)	88,58" (225cm)	124,02" (315cm)	159,45" (405cm)	177,17" (450 cm)
Distanza		3,94' (1,2m)	9,8' (3,0m)	16,4' (5,0m)	23,0' (7,0m)	29,5' (9,0m)	32,81' (10,0 m)

* Questo grafico viene fornito solo a titolo di riferimento per l'utente.

Utilizzo del pannello di controllo









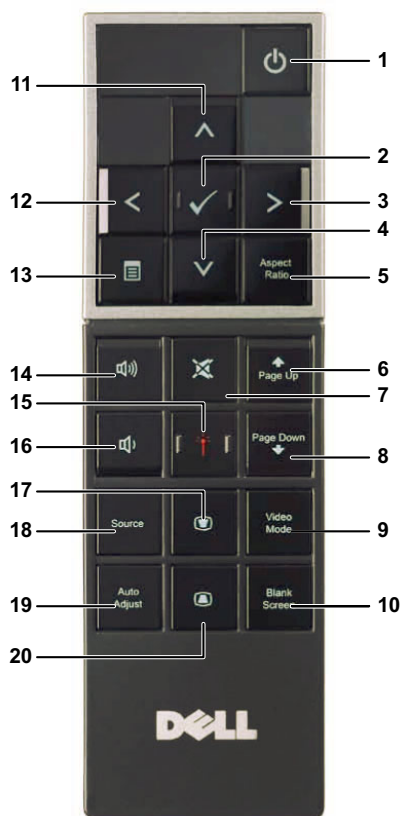









1	Spia di avviso LAMP	<p>Se l'indicatore giallo LAMP è acceso o lampeggiante, potrebbe essersi verificato uno dei seguenti problemi:</p> <ul style="list-style-type: none"> • La lampada sta per esaurirsi • Il modulo lampada non è installato correttamente • Guasto del driver lampada • Ruota dei colori guasta <p>Per ulteriori informazioni, consultare "Risoluzione dei problemi del proiettore" a pagina 63 e "Segnali guida" a pagina 67.</p>
2	Spia di avviso TEMP	<p>Se l'indicatore giallo TEMP è acceso o lampeggiante, potrebbe essersi verificato uno dei seguenti problemi:</p> <ul style="list-style-type: none"> • Temperatura interna del proiettore eccessivamente elevata • Ruota dei colori guasta <p>Per ulteriori informazioni, consultare "Risoluzione dei problemi del proiettore" a pagina 63 e "Segnali guida" a pagina 67.</p>
3	Alimentazione	<p>Accende o spegne il proiettore. Per ulteriori informazioni, consultare "Accensione del proiettore" a pagina 21 e "Spegnimento del proiettore" a pagina 21.</p>
4	Su  / Regolazione della correzione	<p>Premere per spostarsi all'interno delle voci del menu OSD (visualizzazione su schermo).</p> <p>Premere per regolare la distorsione dell'immagine causata dall'inclinazione del proiettore (+40/-35 gradi).</p>
5	Destra  / Regolazione automatica	<p>Premere per spostarsi all'interno delle voci del menu OSD (visualizzazione su schermo).</p> <p>Premere per sincronizzare il proiettore con la sorgente di ingresso.</p> <p> N.B.: La regolazione automatica non funziona quando è visualizzato il menu OSD.</p>
6	Ricevitore a infrarossi	<p>Puntare il telecomando verso il ricevitore a infrarossi e premere un tasto.</p>



7	Giù  / Regolazione della correzione	<p>Premere per spostarsi all'interno delle voci del menu OSD (visualizzazione su schermo).</p> <p>Premere per regolare la distorsione dell'immagine causata dall'inclinazione del proiettore (+40/-35 gradi).</p>
8	Menu 	<p>Premere per attivare l'OSD. Utilizzare i tasti direzionali e il tasto Menu per spostarsi all'interno dell'OSD.</p>
9	Sinistra  / Sorgente	<p>Premere per spostarsi all'interno delle voci del menu OSD (visualizzazione su schermo).</p> <p>Quando al proiettore sono collegate più sorgenti, premere questo tasto per scorrere tra le sorgenti RGB analogico, Composito, Componente (YPbPr via VGA) HDMI, DisplayPort e S-video.</p>
10	Invio 	<p>Premere per confermare la selezione effettuata.</p>

Utilizzo del telecomando



- | | | |
|---|---|--|
| 1 | Alimentazione  | Accende o spegne il proiettore. Per ulteriori informazioni, consultare "Accensione del proiettore" a pagina 21 e "Spegnimento del proiettore" a pagina 21. |
| 2 | Invio  | Premere per confermare la selezione effettuata. |
| 3 | Destra  | Premere per spostarsi all'interno delle voci del menu OSD (visualizzazione su schermo). |
| 4 | Giù  | Premere per spostarsi all'interno delle voci del menu OSD (visualizzazione su schermo). |

5	Proporzioni	<p>Premere per modificare le proporzioni dell'immagine visualizzata.</p>
6	Pagina su 	<p>Premere per passare alla pagina precedente.</p> <p> N.B.: Il cavo USB deve essere collegato se si desidera utilizzare la funzione Pagina su.</p>
7	Mute 	<p>Premere per azzerare/ripristinare il volume dell'altoparlante del proiettore.</p>
8	Pagina giù 	<p>Premere per passare alla pagina successiva.</p> <p> N.B.: Il cavo USB deve essere collegato se si desidera utilizzare la funzione Pagina giù.</p>
9	Mod. Video	<p>Il proiettore è dotato di configurazioni preimpostate ottimizzate per la visualizzazione di dati (slide di presentazione) o video (filmati, giochi, ecc.).</p> <p>Premere il tasto Mod. Video per passare tra Modalità Presentazione, Modalità Luminoso, Modalità Film, Modalità sRGB o Modalità personale.</p> <p>Premere una volta il tasto Mod. Video per visualizzare la modalità corrente di visualizzazione. Premere nuovamente il tasto Mod. Video per selezionare una delle modalità disponibili.</p>
10	Schermata in bianco	<p>Premere per nascondere/visualizzare l'immagine.</p>
11	Su 	<p>Premere per spostarsi all'interno delle voci del menu OSD (visualizzazione su schermo).</p>
12	Sinistra 	<p>Premere per spostarsi all'interno delle voci del menu OSD (visualizzazione su schermo).</p>
13	Menu 	<p>Premere per attivare l'OSD.</p>
14	Volume su 	<p>Premere per alzare il volume.</p>
15	Laser 	<p>Puntare il telecomando verso lo schermo e tenere premuto il tasto del laser per attivarlo.</p> <p> ATTENZIONE: non guardare il puntino laser quando è acceso. Evitare che il laser sia diretto verso gli occhi.</p>
16	Volume giù 	<p>Premere per abbassare il volume.</p>

17	Regolazione della correzione 	Premere per regolare la distorsione dell'immagine causata dall'inclinazione del proiettore (+40/-35 gradi).
18	Sorgente	Premere per scorrere le sorgenti RGB analogico, Composito, Componente (YPbPr, via VGA), HDMI, DisplayPort e S-video.
19	Regolazione auto	Premere per sincronizzare il proiettore con la sorgente di ingresso. La regolazione automatica non funziona se viene visualizzato l'OSD.
20	Regolazione della correzione 	Premere per regolare la distorsione dell'immagine causata dall'inclinazione del proiettore (+40/-35 gradi).

Inserimento delle batterie del telecomando

 **N.B.:** Rimuovere le batterie dal telecomando quando non viene utilizzato.

1 Premere la linguetta per sollevare il coperchio del vano batterie.



2 Controllare la polarità (+/-) sulle batterie.



3 Inserire le batterie e allineare correttamente la polarità in base all'indicazione nel vano batterie.

 **N.B.:** Non mischiare batterie di tipo diverso e non usare insieme batterie nuove e vecchie.



4 Posizionare di nuovo il coperchio batterie.





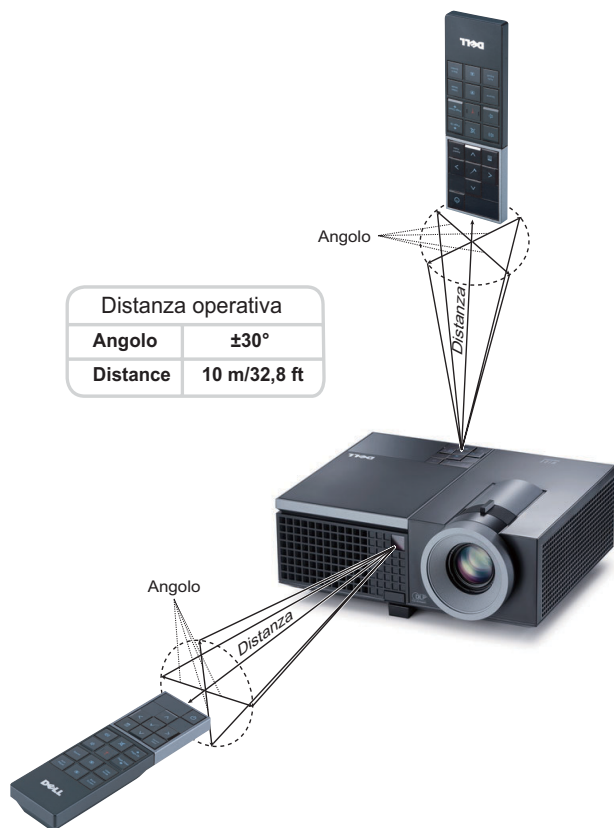





Distanza operativa del telecomando



N.B.: La distanza operativa attuale potrebbe differire leggermente da quella dell'illustrazione. Le batterie scariche impediscono inoltre al telecomando di azionare correttamente il proiettore.

Utilizzo dell'OSD

- Il proiettore dispone di un menu OSD multilingue che può essere visualizzato con o senza la presenza di una sorgente di ingresso.
- Per spostarsi all'interno delle schede del menu principale, premere  o  sul pannello di controllo del proiettore o sul telecomando.
- Per selezionare un menu secondario, premere il tasto  sul pannello di controllo del proiettore o sul telecomando.
- Per selezionare un'opzione, premere i tasti  o  sul pannello di controllo del proiettore o sul telecomando. Il colore cambia in blu scuro. Quando una voce di menu è selezionata assume un colore blu scuro.
- Usare i tasti  o  sul pannello di controllo o sul telecomando per regolare le impostazioni.
- Per tornare indietro al menu principale, visualizzare la scheda Indietro e premere il tasto  sul pannello di controllo o sul telecomando.
- Per uscire dall'OSD, visualizzare la scheda ESCI o premere il tasto  o il tasto **Menu** direttamente sul pannello di controllo o sul telecomando.

Menu principale



REG. AUTOM.

La funzione Reg. autom. regola automaticamente la **Frequenza** e il **Allineamento** in modalità PC. Quando la funzione Reg. autom. è in corso, sullo schermo appare il seguente messaggio:

Attendere....

SELEZ. INPUT

Il menu Selez. input consente di selezionare la sorgente di ingresso del proiettore.



ORIGINE AUT.—Selezionare **Disatt.** (opzione predefinita) per bloccare il segnale di ingresso corrente. Se si preme il tasto **Sorgente** quando si imposta la modalità **Origine aut.** su **Disatt.**, è possibile selezionare manualmente il segnale di ingresso. Selezionare **Attiva** per rilevare automaticamente i segnali di ingresso disponibili. Se viene premuto il tasto **Sorgente** quando il proiettore è acceso, ricercherà automaticamente il

successivo segnale di ingresso disponibile.

VGA-A—Premere per rilevare il segnale VGA-A.

VGA-B—Premere per rilevare il segnale VGA-B.

S-VIDEO—Premere per rilevare il segnale S-video.

VIDEO COMP.—Premere per rilevare il segnale video composito.

HDMI—Premere per rilevare il segnale HDMI.

DISPLAYPORT—Premere per rilevare il segnale DisplayPort.

AVANZATE—Premere per attivare il menu Selez. input - Avanzate.

INPUT SELECT ADVANCED (SELEZ. INPUT - AVANZATE)

Il menu Input Select Advanced (Selez. input - Avanzate) consente di abilitare o disabilitare le sorgenti di ingresso.

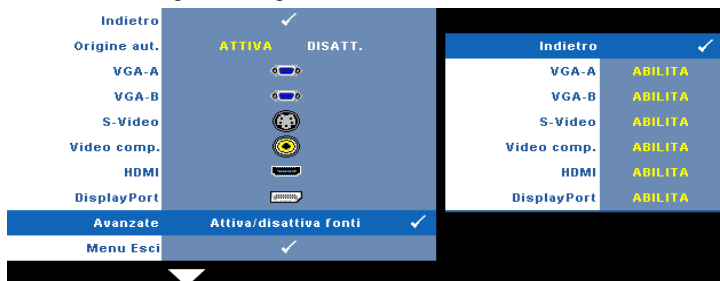

VGA-A—Utilizzare e per abilitare o disabilitare l'ingresso VGA-A.

VGA-B—Utilizzare e per abilitare o disabilitare l'ingresso VGA-B.

S-VIDEO—Utilizzare e per abilitare o disabilitare l'ingresso S-video.

VIDEO COMP.—Utilizzare e per abilitare o disabilitare l'ingresso Video comp.

HDMI—Utilizzare e per abilitare o disabilitare l'ingresso HDMI.

DISPLAYPORT—Utilizzare e per abilitare o disabilitare l'ingresso DisplayPort.



N.B.: Non è possibile disabilitare la sorgente di ingresso corrente. In ogni momento devono essere abilitate due sorgenti di ingresso.

IMMAGINE (in modalità PC)

Utilizzando il menu **Immagine** è possibile regolare le impostazioni di visualizzazione del proiettore. Il menu Immagine fornisce le seguenti opzioni:

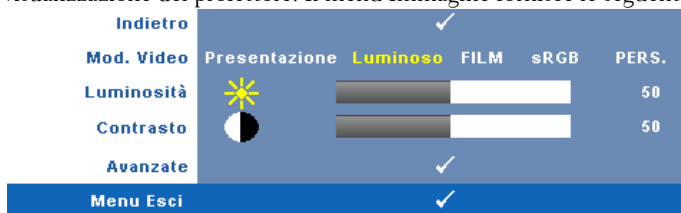

MOD. VIDEO—Consente di ottimizzare la modalità di visualizzazione: **Presentazione**, **Luminoso**, **Film**, **sRGB** (garantisce una rappresentazione del colore più precisa) e **Pers.** (eseguire le impostazioni preferite). Se si regolano le impostazioni di **Luminosità**, **Contrasto**, **Saturazione**, **Nitidezza**, **Tinta** e **Avanzate**, il proiettore passa automaticamente a **Pers.**



N.B.: Se si regolano le impostazioni di **Luminosità**, **Contrasto**, **Saturazione**, **Nitidezza**, **Tinta** e **Avanzate**, il proiettore passa automaticamente a **Pers.**

LUMINOSITÀ—Utilizzare e per regolare la luminosità dell'immagine.

CONTRASTO—Usare e per regolare il contrasto di visualizzazione.

AVANZATE—Premere per attivare il menu **Picture Advance** (Immagine avanzata). Vedere "IMMAGINE AVANZATA" a pagina 37.

IMMAGINE (in Mod. Video)

Utilizzando il menu **Immagine** è possibile regolare le impostazioni di visualizzazione dei propri proiettori. Il menu Immagine fornisce le seguenti opzioni:



MOD. VIDEO—Consente di ottimizzare l'immagine visualizzata: **Presentazione**, **Luminoso**, **Film**, **sRGB** (garantisce una rappresentazione del colore più precisa) e **Pers.** (eseguire le impostazioni preferite). Se si regolano le impostazioni di **Luminosità**, **Contrasto**, **Saturazione**, **Nitidezza**, **Tinta** e **Avanzate**, il proiettore passa automaticamente a **Pers.**

N.B.: Se si regolano le impostazioni di **Luminosità**, **Contrasto**, **Saturazione**, **Nitidezza**, **Tinta** e **Avanzate**, il proiettore passa automaticamente a **Pers.**

LUMINOSITÀ—Utilizzare e per regolare la luminosità dell'immagine.

CONTRASTO—Usare e per regolare il contrasto di visualizzazione.

SATURAZIONE—Consente di regolare la sorgente video da bianco e nero a colori. Premere per ridurre la quantità di colori presenti nell'immagine e per aumentarla.

NITIDEZZA—Premere per ridurre la nitidezza e per aumentarla.

TINTA—Premere per aumentare la quantità di verde presente nell'immagine e per aumentare la quantità di rosso presente nell'immagine (solo per NTSC).

AVANZATE—Premere per attivare il menu **Picture Advance** (Immagine avanzata). Vedere "IMMAGINE AVANZATA" di seguito.

N.B.: **Saturazione**, **Nitidezza** e **Tinta** sono le uniche opzioni disponibili quando la sorgente di ingresso è da composito o S-video.

IMMAGINE AVANZATA

Utilizzando il menu Immagine avanzata è possibile regolare le impostazioni di visualizzazione del proiettore. Il menu Immagine avanzata fornisce le seguenti opzioni:



INTENSITÀ BIANCO—Usare e per regolare l'intensità del bianco per la visualizzazione.

TEMP. COLORE—Consente di regolare la temperatura colore. La schermata appare più fredda a temperature colore più alte e più calda a temperature più basse. Quando si regolano i valori nel menu **Regol. colore**, viene attivata la modalità Pers. I valori vengono salvati nella modalità Pers.

REG. COL. PERSONALIZZATA—Consente di regolare manualmente i colori rosso, verde e blu.

SPAZIO COLORE—Consente di selezionare lo spazio colore; le opzioni sono: RGB, YCbCr e YPbPr.



VISUALIZZA (in modalità PC)

Utilizzando il menu Visualizza è possibile regolare le impostazioni di visualizzazione del proiettore. Il menu Immagine fornisce le seguenti opzioni:





PROPORZIONI—Permette di selezionare un rapporto di formato per impostare le proporzioni dello schermo.

- Origine — selezionare Origine per conservare le proporzioni dell'immagine proiettata secondo la sorgente di ingresso.

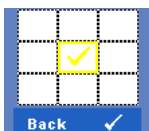

-  4:3 — La sorgente di ingresso modifica le proporzioni per adattarsi allo schermo e proietta un'immagine in 4:3.
-  Wide — La sorgente di ingresso modifica le proporzioni per adattarsi alla larghezza dello schermo e proiettare immagini a schermo ampio.



Zoom—Premere  per attivare il menu **Zoom**.





Selezionare l'area da zoomare e premere  per visualizzare l'immagine zoomata.





Regolare la scala dell'immagine premendo  o  e premere  per visualizzare.



NAVIGAZIONE ZOOM—Premere  per attivare il menu **Navigazione zoom**.

Utilizzare     per spostarsi nella schermata di proiezione.

POSIZIONE ORIZZ.—Premere  per spostare l'immagine a sinistra e  per spostarla a destra.

POSIZIONE VERT.—Premere  per spostare l'immagine in basso e  per spostarla in alto.

FREQUENZA—Consente di modificare la frequenza di clock dei dati del display in modo che coincida con la frequenza della scheda video del computer. Se viene visualizzata un'onda verticale intermittente, usare l'opzione **Frequenza** per minimizzare tali barre. Questa funzione consente una regolazione approssimativa del segnale.



ALLINEAMENTO—Sincronizza la fase del segnale visualizzato con la scheda video. In caso di immagini instabili o sfarfallio, usare la funzione **Allineamento** per correggere il problema. Questa funzione consente una regolazione ottimale del segnale.

VISUALIZZA (in Mod. Video)

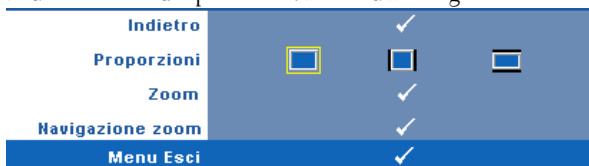
Utilizzando il menu **Visualizza** è possibile regolare le impostazioni di visualizzazione del proiettore. Il menu **Immagine** fornisce le seguenti opzioni:





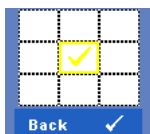

PROPORZIONI—Permette di selezionare un rapporto di formato per impostare le proporzioni dello schermo.



-  **Origine** — selezionare **Origine** per conservare le proporzioni dell'immagine proiettata secondo la sorgente di ingresso.
-  **4:3** — La sorgente di ingresso modifica le proporzioni per adattarsi allo schermo e proietta un'immagine in 4:3.
-  **Wide** — La sorgente di ingresso modifica le proporzioni per adattarsi alla larghezza dello schermo e proiettare immagini a schermo ampio.



ZOOM—Premere  per attivare il menu **Zoom**.

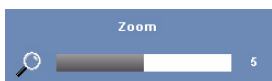



Selezionare l'area da zoomare e premere  per visualizzare l'immagine zoomata. Regolare la scala dell'immagine premendo  o  e premere  per visualizzare.



Regolare la scala dell'immagine premendo  o  e premere  per visualizzare.



NAVIGAZIONE ZOOM—Premere  per attivare il menu **Navigazione zoom**.

Utilizzare     per spostarsi nella schermata di proiezione.

LAMPADA

Utilizzando il menu **Lampada** è possibile regolare le impostazioni di visualizzazione del proiettore. Il menu Lampada fornisce le seguenti opzioni:



MODALITÀ LAMPADA—Consente di selezionare tra Normale e Mod. Economia.

La modalità Normale funziona a piena potenza. Mod. Economia funziona a livello più basso per consentire di prolungare la durata della lampada, di avere un funzionamento più silenzioso e una luminosità più soffusa sullo schermo.

DURATA LAMP.—Visualizza le ore di uso dal momento in cui è stato reimpostato il timer della lampada.

RIPRISTINO ORE LAMPADA—Selezionare **Si** per ripristinare il timer della lampada.

IMPOSTAZ.





Il menu **Impostaz.** consente di regolare le impostazioni di Lingua, Mod. Proiettore, Correzione, Volume avviso e Rete.



LINGUA—Consente di impostare la lingua dell'OSD. Premere per attivare il menu **Lingua**.



MOD. PROIETTORE—Consente di selezionare la modalità del proiettore, in base a come è montato l'apparecchio.

-  Proiezione frontale-Scrivania — Impostazione predefinita.
-  Proiezione frontale-Montaggio a soffitto — Il proiettore capovolge l'immagine per consentire la proiezione dall'alto.
-  Proiezione posteriore-Scrivania — Il proiettore inverte l'immagine in modo che sia possibile proiettarla da dietro uno schermo traslucido.
-  Proiezione posteriore-Montaggio a soffitto — Il proiettore inverte e capovolge l'immagine. È possibile proiettare le immagini da dietro uno schermo traslucido utilizzando una proiezione con montatura dall'alto.

CORREZIONE AUT.—Selezionare **Attiva** per attivare la correzione automatica della distorsione dell'immagine verticale causata dall'inclinazione del proiettore.

CORREZIONE VERT.—Regolare manualmente la distorsione dell'immagine verticale causata dall'inclinazione del proiettore.

VOLUME AVVISO—Consente di impostare il volume dell'avviso (Disatt., Basso, Medio o Alto) per accensione/spengimento, avvertenza e tasti di comando.

RETE—Selezionare **Attiva** per attivare la connessione di rete. Selezionare **Disatt.** per disattivare la connessione di rete. Premere per attivare il menu **RETE**. Vedere "RETE" a pagina 42.

RETE

Il menu Rete consente di configurare le impostazioni della connessione di rete.

Indietro	✓						
DHCP	ATTIVA	DISATT.					
Indirizzo IP	192	.	168	.	4	.	137
Subnet Mask	255	.	255	.	255	.	0
Gateway	192	.	168	.	4	.	137
DNS	192	.	168	.	1	.	4
Memorizza	✓						
Ripristina rete	SI	NO					
Menu Esci	✓						

DHCP—Se un server DHCP è presente nella rete cui il proiettore è connesso, l'indirizzo IP verrà automaticamente acquisito quando si seleziona **DHCP Attiva**. Se DHCP è **Disatt.**, impostare manualmente Indirizzo IP, Subnet Mask e Gateway. Utilizzare per selezionare il numero corrispondente a Indirizzo IP, Subnet Mask e Gateway. Digitare Invio per confermare ogni numero, quindi utilizzare per impostare la voce successiva.

INDIRIZZO IP—Assegnare automaticamente o manualmente l'indirizzo IP al proiettore connesso alla rete.

SUBNET MASK—Configurare la Subnet Mask della connessione di rete.

GATEWAY—Verificare l'indirizzo del gateway con l'amministratore di rete/di sistema se viene configurato manualmente.

DNS—Verificare l'indirizzo IP del server DNS con l'amministratore di rete/di sistema se viene configurato manualmente.

MEMORIZZA—Premere per salvare le modifiche apportate alla configurazione della rete.

RIPRISTINA RETE—Selezionare **SI** per ripristinare la configurazione della rete.

INFORMAZIONI

Il menu Informazioni visualizza le impostazioni attuali del proiettore.







Indietro	✓
Home modello	4310WX
ORIGINE D'INPUT	RGB ANALOGICO 1024X768 60Hz
Ora di attività	10 hr
PPID	CN-0W892J-S0081-46B-0208
Indirizzo IP	192.168.4.137
Menu Esci	✓

ALTRO

Il menu Altro consente di modificare le impostazioni di Menu, Schermo, Audio, Alimentazione, Sicurezza e Didascalie (solo per NTSC). È inoltre possibile eseguire Mod. di prova e Ripr. pred.

Indietro	✓
Impostazioni menu	✓
Impostazioni schermo	✓
Impostazioni audio	✓
Impostazioni alimentazione	✓
Impostazioni sicurezza	✓
Didascalie	ATTIVA ✓ DISATT.
Mod. di prova	DISATT. 1 ✓ 2 ✓
Ripr. pred.	✓
Menu Esci	✓

IMPOSTAZIONI MENU—Selezionare e premere  per attivare le impostazioni del menu. Impostazioni menu è costituito dalle seguenti opzioni:

Indietro	✓
Posiz. Menu	 
Trasparenza menu	  0
Timeout menu	  20
Blocco Menu	ATTIVA DISATT.
Menu Esci	✓

POSIZ. MENU—Consente di modificare la posizione dell'OSD sullo schermo.

TRASPARENZA MENU—Selezionare per modificare il livello di trasparenza dello sfondo dell'OSD.

TIMEOUT MENU—Consente di regolare l'ora per un timeout OSD. Come impostazione predefinita, l'OSD scompare dopo 20 secondi di inattività.

BLOCCO MENU—Selezionare **Attiva** per attivare il blocco menu e nascondere il menu OSD. Selezionare **DISATT.** per disabilitare la funzione Blocco Menu. Se si desidera disabilitare la funzione Blocco Menu e far scomparire l'OSD, premere il tasto **Menu** sul pannello di controllo o sul telecomando per 15 secondi, quindi disabilitare la funzione.

IMPOSTAZIONI SCHERMO—Selezionare e premere per attivare le impostazioni dello schermo. Il menu Impostazioni schermo è costituito dalle seguenti opzioni:



ACQUISIZIONE SCHERMO—Selezionare e premere per acquisire lo schermo; sullo schermo appare il seguente messaggio.

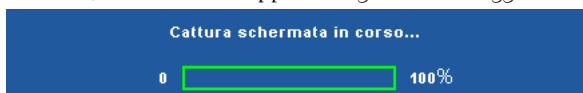

N.B.: Per acquisire un'immagine intera, assicurarsi che il segnale di ingresso collegato al proiettore abbia una risoluzione di 1280 x 800.



SCHERMO—Selezionare **Dell** per utilizzare il logo Dell come sfondo. Selezionare **Acquisito** per impostare come sfondo l'immagine acquisita.

RIPRISTINA—Selezionare e premere per eliminare l'immagine acquisita e reimpostare le impostazioni predefinite.

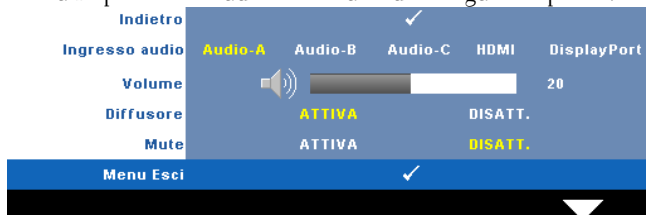
IMPOSTAZIONI AUDIO—Selezionare e premere per modificare le impostazioni audio. Il menu Impostazioni audio è costituito dalle seguenti opzioni:



INGRESSO AUDIO—Selezionare la sorgente di ingresso audio; le opzioni sono: Audio A, Audio B, Audio C, HDMI e DisplayPort.

VOLUME—Premere  per abbassare il volume e  per aumentarlo.

DIFFUSORE—Selezionare **Attiva** per abilitare il diffusore. Selezionare **Disatt.** per disabilitare il diffusore.

MUTE—Consente di disattivare l'audio in ingresso e uscita.

IMPOSTAZIONI ALIMENTAZIONE—Selezionare e premere  per attivare le impostazioni di alimentazione. Il menu Impostazioni alimentazione è costituito dalle seguenti opzioni:

Indietro					✓
Risp. Energia	DISATT.	30min	60min	90min	120min
Spegnimento rapido		Sì		NO	
Menu Esci					✓

RISPARMIO ENERGETICO—Selezionare **Disatt.** per disabilitare la modalità Risparmio energetico. Per impostazione predefinita, il proiettore è impostato per entrare in modalità Risparmio energetico dopo 120 minuti di inattività. Sullo schermo appare un messaggio di avviso con un conto alla rovescia di 60 secondi prima di entrare in modalità Risparmio energetico. Premere un tasto qualsiasi durante il conto alla rovescia per arrestare la modalità Risparmio energetico.

È inoltre possibile impostare un altro ritardo per entrare in modalità Risparmio energetico. Il ritardo è il tempo che dovrà attendere il proiettore in assenza di segnale affinché entri in modalità Risparmio energetico. Risparmio energetico può essere impostato su 30, 60, 90 o 120 minuti.

Se non viene rilevato nessun segnale in ingresso durante il periodo di ritardo, il proiettore spegne la lampada ed entra in modalità Risparmio energetico. Se un segnale di ingresso viene rilevato entro il periodo di ritardo, il proiettore si accende automaticamente. Se non viene rilevato nessun segnale di ingresso entro due ore durante la modalità Risparmio energetico, il proiettore passa alla modalità Spento. Per accendere il proiettore, premere il pulsante Alimentazione.

SPEGNIMENTO RAPIDO—Selezionare **Sì** per spegnere il proiettore con una singola pressione del tasto **Alimentazione**. Questa funzione consente di spegnere velocemente il proiettore con una maggiore velocità della ventola. Durante lo spegnimento potrebbe avvertirsi un rumore a volume leggermente più alto.



N.B.: Prima di riaccendere il proiettore, attendere 60 secondi per consentire alla temperatura interna di stabilizzarsi. Il proiettore impiega più tempo ad accendersi se si prova ad accenderlo immediatamente. La ventola di raffreddamento funziona a piena velocità per circa 30 secondi al fine di stabilizzare la temperatura interna.

IMPOSTAZIONI SICUREZZA—Selezionare e premere  per attivare le impostazioni di sicurezza. Il menu Impostazioni sicurezza consente di attivare e impostare la protezione tramite password.

Indietro		✓	
Password	ABILITA	DISATT.	Elimina
Cambia password		✓	
Menu Esci		✓	

PASSWORD—Quando la protezione tramite password è abilitata, viene visualizzata una schermata per la protezione con password che richiede di immettere una password al momento dell'inserimento del cavo di alimentazione nella presa elettrica e l'apparecchio viene acceso per la prima volta. Per impostazione predefinita, questa funzione è disabilitata. Per attivare questa funzione, selezionare **Abilita**. Se la password è preimpostata, digitare prima la password, quindi selezionare la funzione. Questa funzione di protezione tramite password verrà attivata la volta successiva che verrà acceso il proiettore. Se viene abilitata questa funzione, verrà richiesto di immettere la password del proiettore dopo l'accensione del proiettore.

1 Richiesta di prima immissione della password:

- a Andare al menu **Altro**, premere  e selezionare **Password** su **Abilita** impostazione password.

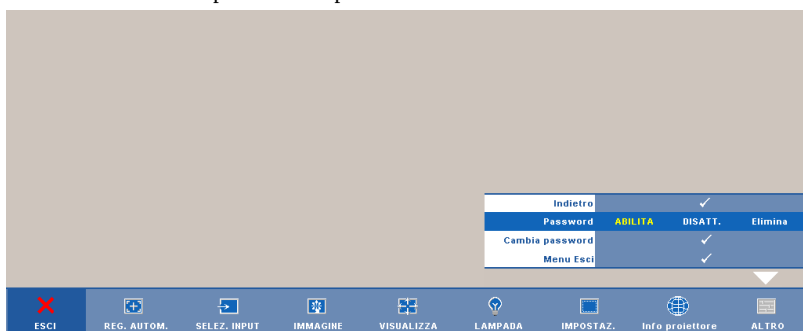

- b** L'abilitazione della funzione Password aprirà una schermata dove dovrà essere immesso un numero a 4 cifre e premere .



Digitare la nuova password

Password (4 caratteri): X X X X

A	B	C	D	E	F	G	H	I	J
K	L	M	N	O	P	Q	R	S	T
U	V	W	X	Y	Z	0	1	2	3
4	5	6	7	8	9	←	Invio	Esci	

PPID CN-0W892J-50081-46B-0208

Seleziona Conferma

- c** Per confermare, immettere di nuovo la password.
- d** Se la verifica della password ha esito positivo, è possibile riprendere ad accedere alle funzioni del proiettore e alle relative utilità.
- 2** In caso di password non corretta, si avranno a disposizione altre 2 possibilità. Dopo tre tentativi falliti, il proiettore si spegnerà automaticamente.
-  **N.B.:** Se si dimentica la password, contattare DELL™ o personale di assistenza qualificato.
- 3** Per disabilitare la funzione Password, selezionare **Disatt.**
- 4** Per eliminare la password, selezionare **Elimina.**

CAMBIA PASSWORD—Digitare la password originale, quindi immettere la nuova password e confermare di nuovo la nuova password.

Inserire la password originale.

Password (4 caratteri): X X X X

A	B	C	D	E	F	G	H	I	J
K	L	M	N	O	P	Q	R	S	T
U	V	W	X	Y	Z	0	1	2	3
4	5	6	7	8	9	←	Invio	Esci	

> < ✓ ^ Seleziona

PPID CN-0W892J-S0081-46B-0208 Conferma

Digitare la nuova password

Password (4 caratteri): X X X X

A	B	C	D	E	F	G	H	I	J
K	L	M	N	O	P	Q	R	S	T
U	V	W	X	Y	Z	0	1	2	3
4	5	6	7	8	9	←	Invio	Esci	

> < ✓ ^ Seleziona

PPID CN-0W892J-S0081-46B-0208 Conferma

Inserire di nuovo nuova passw.

Password (4 caratteri): X X X X

A	B	C	D	E	F	G	H	I	J
K	L	M	N	O	P	Q	R	S	T
U	V	W	X	Y	Z	0	1	2	3
4	5	6	7	8	9	←	Invio	Esci	

> < ✓ ^ Seleziona

PPID CN-0W892J-S0081-46B-0208 Conferma





DIDASCALIE—Selezionare **Attiva** per attivare le didascalie e il menu Didascalie. Selezionare l'opzione appropriata di Didascalie: CC1, CC2, CC3 e CC4.

Indietro			✓		
Seleziona	CC1	CC2	CC3	CC4	
Menu Esci			✓		



N.B.: L'opzione Didascalie è disponibile solo per NTSC.

MOD. DI PROVA—Mod. di prova viene utilizzato per testare messa a fuoco e risoluzione.

È possibile attivare o disattivare Mod. di prova selezionando Disatt., 1 o 2. È inoltre possibile richiamare Mod. di prova 1 tenendo premuti contemporaneamente i tasti  e  sul pannello di controllo per 2 secondi. È inoltre possibile richiamare Mod. di prova 2 tenendo premuti contemporaneamente i tasti  e  sul pannello di controllo per 2 secondi.

Mod. di prova 1:

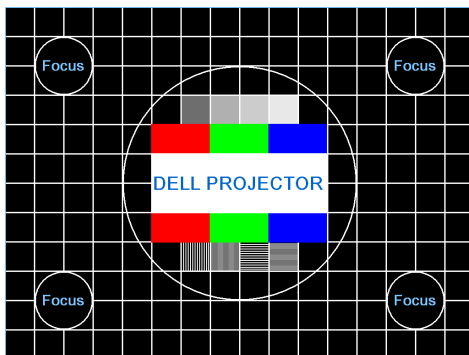

Mod. di prova 2:



RIPR. PRED.—Selezionare e premere  per ripristinare le impostazioni predefinite; appare il seguente messaggio di avviso.



Vengono ripristinate sia le impostazioni relative alle sorgenti del computer che quelle relative alle sorgenti video.

Gestione del proiettore da Web Management

Configurazione dell'impostazione di rete

Se il proiettore è connesso ad una rete, è possibile accedere al proiettore tramite un browser configurando l'impostazione di rete (TCP/IP). Quando si usa la funzione di rete, l'indirizzo IP deve essere univoco. Per configurare l'impostazione di rete, consultare "RETE" a pagina 42.

Accesso a Web Management

Utilizzare Internet Explorer 5.0 e superiore o Netscape Navigator 7.0 e superiore, quindi immettere l'indirizzo IP. Ora è possibile accedere a Web Management e gestire il proiettore da remoto.

Proprietà di gestione

Homepage

DELL 4310WX Web Management www.dell.com

Homepage

Benvenuto a DELL 4310WX Web Management.

Info proiettore

NOME DEL MODELLO: 4310WX

Nome proiettore:

Posizione:

Contatto:

Stato: Standby

Ore lamp:

Orario:

Indirizzo IP: 192.168.3.88

Indirizzo MAC: 00:1E:C9:BA:71:1C

Password amm: Non impostato

PPID: CN-011111-30081-111-1111

Lingua

Italiano

- Accedere alla homepage di Web Management immettendo l'indirizzo IP del proiettore sul browser. Vedere "RETE" a pagina 42.
- **Lingua:** consente di impostare la lingua di Web Management.

Impostazioni di rete

Consultare la sezione OSD a pagina 42.

The screenshot shows the Dell 4310WX Web Management interface. The top navigation bar includes the Dell logo and the text "4310WX Web Management". On the left, a sidebar menu contains the following items: "Homepage", "Impostazioni di rete" (selected), "Stato e controllo proiettore", "Avviso e-mail", "Impostazione password", and "Aggiornamento firmware". The main content area is titled "Impostazioni di rete" and contains the following fields and options:

- NOME DEL MODELLO: 4310WX
- Nome proiettore: []
- Posizione: []
- Contatto: []
- [Salva]
- DHCP
- Manuale
- Indirizzo IP: 192.168.3.88
- Subnet Mask: 255.255.255.0
- Gateway: 192.168.3.254
- Server DNS: 192.168.1.167
- [Salva]

- Impostare le informazioni relative a **Nome del modello**, **Nome proiet.**, **Posizione** e **Contatto** (fino a 21 caratteri per ogni campo). Premere **Salva** per memorizzare le impostazioni.
- Scegliere **DHCP** per assegnare automaticamente un indirizzo IP al proiettore da un server DHCP o **Manuale** per assegnare un indirizzo IP manualmente.

Pagina Stato e controllo proiettore

Stato e controllo proiettore

Stato proiettore

Stato proiettore: Standby

Risp. Energia: Selezione

Stato avviso:

Controllo immagine

Modalità di funzionamento: Mod. normale Mod. Economia

Mod. Proiettore: Selezione

Selez. origine: Selezione

Mod. Video: Selezione

Schermata in bianco: ATTIVA DISATT.

Preporzioni: Origine 4:3 Wide

Luminosità: 0 (0-100)

Contrasto: 0 (0-100)

Comando audio

Ingresso audio: Audio A

Volume: 0 (0-20)

Diffusore: ATTIVA DISATT.

Volume avviso: DISATT.

- **Stato proiettore:** vi sono 4 stati: Lampada accesa, Standby, Risparmio energetico e Raffredd. Fare clic sul tasto **Aggiorna** per aggiornare le impostazioni relative a stato e controllo.
- **Risparmio energetico:** Risparmio energetico può essere impostato su Disatt., 30, 60, 90 o 120 minuti. Consultare pagina 45.
- **Stato avviso:** vi sono 4 stati di errore: Avvertenza lampada, Poca vita utile della lampada, Avvertenza temperatura e Modulo lampada non originale. Il proiettore potrebbe bloccarsi in modalità di protezione se viene attivato uno degli avvisi. Per uscire dalla modalità di protezione, fare clic sul tasto **Cancella** per cancellare Stato avviso prima di accendere il proiettore.
- **Mod. Proiettore:** consente di selezionare la modalità del proiettore, in base a come è montato l'apparecchio. Vi sono 4 modalità di proiezione: Proiezione frontale-Scrivania, Proiezione frontale-Montaggio a soffitto, Proiezione posteriore-Scrivania e Proiezione posteriore-Montaggio a soffitto.
- **Selez. origine:** il menu Selez. origine consente di selezionare la sorgente in ingresso del proiettore. È possibile selezionare **VGA-A**, **VGA-B**, **S-Video**, **Video comp.**, **HDMI** e **DisplayPort**.
- **Mod. Video:** selezionare una modalità per ottimizzare l'immagine visualizzata sulla base dell'uso che si sta facendo del proiettore:
 - **Presentazione:** ottimo per slide di presentazione.

- **Luminoso:** luminosità e contrasto massimi.
- **Film:** per la visualizzazione di film e foto.
- **sRGB:** per una rappresentazione di colore più accurata.
- **Pers.:** impostazioni preferite dall'utente.
- **Schermata in bianco:** si può selezionare Attiva o Disatt.
- **Proporzioni:** permette di selezionare un rapporto di formato per impostare le proporzioni dello schermo.
- **Luminosità:** selezionare il valore per regolare la luminosità dell'immagine.
- **Contrasto:** selezionare il valore per regolare il contrasto di visualizzazione.
- **Ingresso audio:** È possibile selezionare Audio A, Audio B, Audio C, HDMI e DisplayPort come sorgente di ingresso.
- **Volume:** si può selezionare il valore (0~20) per il volume dell'audio.
- **Diffusore:** si può selezionare Attiva per abilitare la funzione audio o selezionare Disatt. per disabilitarla.
- **Volume avviso:** impostare il volume dell'avviso (Disatt., Basso, Medio o Alto) per accensione/spegnimento, avvertenza e tasti di comando.

Avviso e-mail

DELL 4310WX Web Management

Avviso e-mail

Avviso e-mail ABILITA Disabilita

A:

Cc:

Da:

Oggetto: 4310WX Avviso

Imp. SMTP

Server SMTP in uscita:

Nome:

Password:

Condizioni d'avviso

Avvertenza lampada

Poca vita utile della lampada

Avvertenza temperatura

Modulo lampada non originale

- **Avviso e-mail:** si può impostare se inviare l'avviso per e-mail (Abilita) o no (Disabilita).
- **A/Cc/Da:** si può digitare l'indirizzo e-mail del mittente (Da) e dei destinatari (A/Cc) per ricevere un avviso in caso di anomalia o avvertenza.
- **Condizioni d'avviso:** si possono selezionare le anomalie o le avvertenze tramite e-mail. In caso di condizioni di avviso, verrà inviata un'e-mail ai destinatari (A/Cc).
- **Server SMTP in uscita, Nome e Password** devono essere forniti dall'amministratore di rete o MIS.

Impostazione password

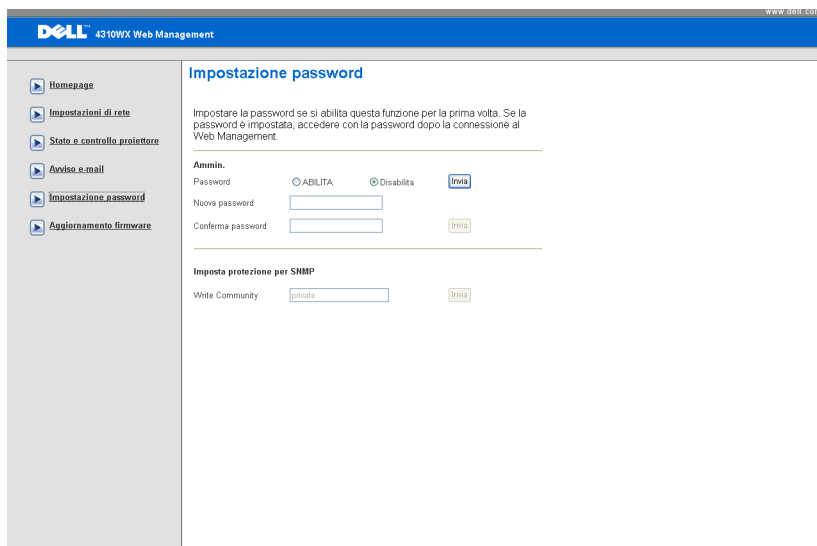

DELL 4310WX Web Management www.dell.com

Impostazione password

Impostare la password se si abilita questa funzione per la prima volta. Se la password è impostata, accedere con la password dopo la connessione al Web Management.

Admin.

Password ABILITA Disabilita

Nuova password

Conferma password

Imposta protezione per SNMP

Write Community

Navigation Menu:

- Homepage
- Impostazioni di rete
- Stato e controllo proiettore
- Avviso e-mail
- Impostazione password**
- Aggiornamento firmware

Utilizzare Impostazione password per impostare una password amministratore per accedere a **Web Management**. Quando si abilita la password per la prima volta, è necessario impostarla prima di abilitarla. Quando viene abilitata la funzione Password, sarà necessaria la password amministratore per accedere a **Web Management**.

- **Nuova password:** immettere la nuova password.
- **Conferma password:** immettere di nuovo la password e inviare.
- **Write Community (Comunità scrittura):** impostare la protezione per SNMP, immettere la password e inviare.



N.B.: Contattare Dell se si dimentica la password amministratore.

Pagina Entra

DELL 4310WX Web Management www.dell.com
Versioni: 1603

Benvenuto a DELL 4310WX Web Management.

Password amministratore:

Info proiettore
Nome proiet:
Indirizzo IP: 192.168.3.88

- **Password amministratore:** immettere la password amministratore e fare clic su Entra.

Aggiornamento Firmware

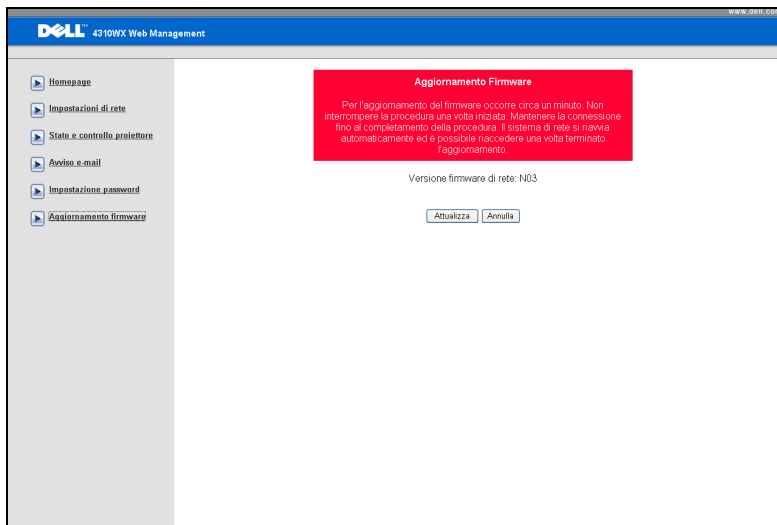

Utilizzare la pagina Aggiornamento Firmware per aggiornare il firmware del proiettore. Premere **Attualizza** per iniziare.

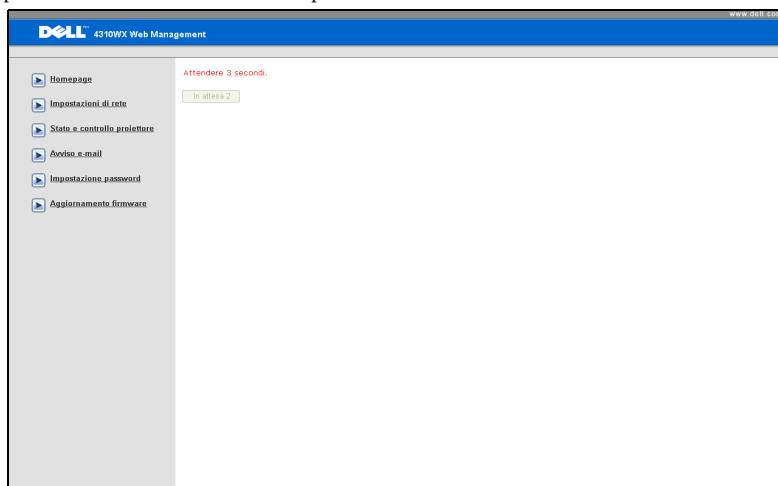

- Attendere che il conteggio arrivi a 0.

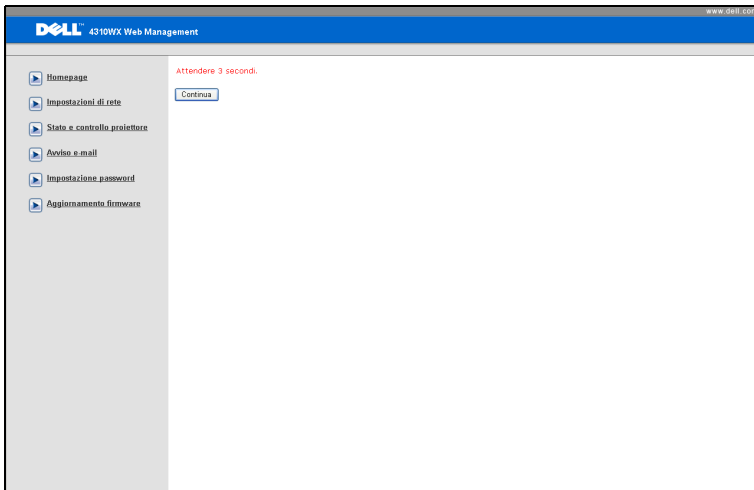

- Attendere 3 secondi prima di procedere automaticamente al passo successivo.

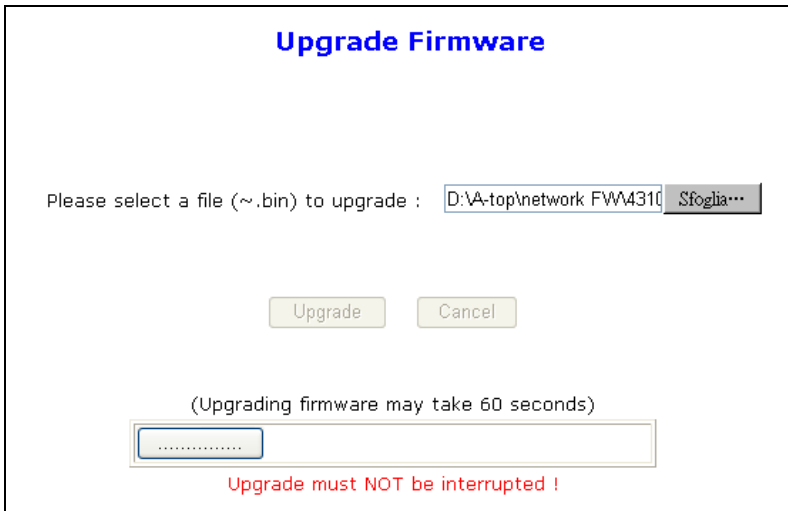

- Selezionare il file da aggiornare e fare clic sul tasto **Attualizza**. Quando è in corso l'aggiornamento, il tasto **Annulla** viene disabilitato.

Please wait.
Click on button to proceed after 8 seconds.

Waiting(6)

- Attendere che il conteggio arrivi a 0.

Please wait.
Click on button to proceed after 8 seconds.

Re Login

- Una volta completata l'aggiornamento, fare clic sul tasto **ReLogin** (Riaccedi) per tornare alla homepage di Web Management.

SUGGERIMENTI:

Per accedere al proiettore da remoto tramite Internet, qual è l'impostazione ottimale del browser?

Per un'impostazione ottimale del browser, agire come segue:

- 1** Aprire **Pannello di controllo** → **Opzioni Internet** → scheda **Generale** → **File temporanei Internet** → **Impostazioni** → Selezionare **All'apertura della pagina**.
- 2** Alcuni firewall o antivirus potrebbero bloccare l'applicazione HTTP. Se possibile, disattivare il firewall o l'antivirus.

Per accedere al proiettore da remoto tramite Internet, che numero di porta socket si deve aprire nel firewall?

Le seguenti sono le porte socket TCP/IP che usa il proiettore.

UDP/TCP	Numero porta	Descrizione
TCP	80	Configurazione Web (HTTP)
UDP/TCP	25	SMTP: utilizzato per il routing tramite e-mail tra server di posta
UDP/TCP	161	SNMP: Simple Network Management Protocol
UDP	9131	AMX: utilizzato per AMX

Perché non è possibile accedere al proiettore tramite Internet?

- 1** Controllare che il computer/notebook sia collegato a Internet.
 - 2** Verificare con il MIS o l'amministratore di rete che il computer/notebook siano sulla stessa sottorete.
-

Perché non è possibile accedere al server SMTP?

- 1** Verificare con il MIS o l'amministratore di rete che la funzione del server SMTP sia aperta per il proiettore e che all'IP assegnato al proiettore sia garantito l'accesso al server SMTP. Il numero di porta socket SMTP del proiettore è 25 e non può essere modificato.
- 2** Controllare se server SMTP in uscita, nome e password sono impostati correttamente.
- 3** Alcuni server SMTP controllano se l'indirizzo e-mail di "Da" corrisponde a "Nome" e "Password". Usare, ad esempio, test@dell.com come indirizzo e-mail in "Da". Si possono inoltre utilizzare le informazioni dell'account test@dell.com come Nome e Password per accedere al server SMTP.

Perché non è possibile ricevere l'email di avviso test nonostante sul proiettore sia indicato che già stata inviata?

Probabilmente il server SMTP riconosce l'e-mail di avviso come oppure a causa di limitazioni del server SMTP. Verificare con il MIS o l'amministratore di rete l'impostazione del server SMTP.

Risoluzione dei problemi del proiettore



Se si verificano problemi con il proiettore, consultare i seguenti consigli per la risoluzione dei problemi. Se il problema persiste, rivolgersi a Dell™. Vedere Contattare Dell™ a pagina 76.

Problema

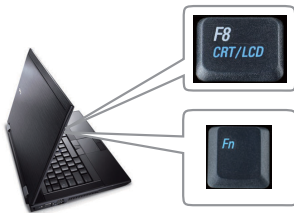
Assenza di immagine sullo schermo



Possibile soluzione

- Assicurarsi che il copriobiettivo sia stato rimosso e che il proiettore sia acceso.
- Assicurarsi che SELEZ. INPUT sia impostato correttamente nel menu dell'OSD.
- Assicurarsi che la porta video esterna sia abilitata. Se si sta usando un computer portatile Dell™, premere   (Fn+F8). Per altri computer, vedere la documentazione corrispondente. Il segnale di uscita dal computer non è conforme agli standard commerciali. In tal caso, aggiornare il driver video del computer. Per i computer Dell, consultare support.dell.com.
- Assicurarsi che tutti i cavi siano collegati saldamente. Vedere "Collegamento del proiettore" a pagina 9.
- Assicurarsi che i piedini dei connettori non siano piegati o rotti.
- Assicurarsi che la lampada sia installata correttamente (vedere "Sostituzione della lampada" a pagina 69).
- Utilizzare **Mod. di prova** nel menu **Altro**. Accertarsi che i colori dello schema di prova siano corretti.



Sorgente di ingresso assente. Impossibile passare ad una sorgente di ingresso particolare.

Andare su Avanzate - Attiva/disattiva fonti e assicurarsi che quella sorgente di ingresso particolare sia impostata su Abilita.

Problema (continua)

Immagine parziale, in scorrimento o visualizzata parzialmente



Possibile soluzione (continua)

- 1 Premere il tasto **Regolazione auto** sul telecomando o sul pannello di controllo.
- 2 Se si utilizza un computer portatile Dell™, impostare la risoluzione del computer su WXGA (1280 x 800) o XGA (1024 x 768):
 - a Fare clic con il tasto destro sulla parte non utilizzata del computer Microsoft® Windows®, fare clic su **Proprietà**, quindi selezionare la scheda **Impostazioni**.
 - b Verificare che l'impostazione sia 1280 x 800 o 1024 x 768 pixel per la porta monitor esterna.
 - c Premere   (Fn+F8).

Se si incontrano delle difficoltà nel cambiare la risoluzione o il monitor si blocca, riavviare tutte le apparecchiature e il proiettore.

Se non si utilizza un computer portatile Dell™, vedere la documentazione corrispondente al prodotto utilizzato. Il segnale di uscita dal computer potrebbe non essere conforme agli standard commerciali. In tal caso, aggiornare il driver video del computer. Per i computer Dell, consultare support.dell.com.

Lo schermo non visualizza la presentazione

Se si utilizza un computer portatile, premere   (Fn+F8).

L'immagine non è stabile o presenta sfarfallii

Regolare l'allineamento nel sottomenu **Visualizza** dell'OSD (solo in modalità PC).

L'immagine visualizzata ha una barra verticale tremolante

Regolare la frequenza utilizzando il sottomenu **Visualizza** dell'OSD (solo in modalità PC).

Il colore dell'immagine non è corretto

- Se il display riceve l'uscita errata del segnale della scheda video, impostare il segnale su **RGB** nella scheda **Visualizza** dell'OSD.
 - Utilizzare **Mod. di prova** nel menu **Altro**. Accertarsi che i colori dello schema di prova siano corretti.
-

Problema (continua)	Possibile soluzione (continua)
L'immagine non è a fuoco	<p>1 Regolare la ghiera di messa a fuoco dell'obiettivo del proiettore.</p> <p>2 Assicurarsi che lo schermo del proiettore sia entro la distanza richiesta dal proiettore (da 3,94 ft [1,2 m] a 32,81 ft [10 m]).</p>
L'immagine proiettata è allungata durante la riproduzione di un DVD da 16:9	<p>Il proiettore rileva automaticamente il formato del segnale in ingresso. Manterrà il rapporto di visualizzazione dell'immagine proiettata in base al formato del segnale in ingresso con una impostazione originale.</p> <p>Se l'immagine è ancora allargata, regolare le proporzioni nel menu Impostaz. dell'OSD.</p>
Immagine rovesciata	Selezionare Impostaz. dall'OSD e regolare la modalità di proiezione.
La lampada è fulminata o emette un rumore di scoppio	Al termine della sua vita utile, è possibile che la lampada provochi un forte rumore di scoppio. In tal caso, il proiettore non si riaccenderà. Per sostituire la lampada, vedere "Sostituzione della lampada" a pagina 69.
La spia LAMP è di colore giallo fisso	Se la spia LAMP è di colore giallo fisso, sostituire la lampada.
La spia LAMP lampeggia in giallo	<p>Se la spia LAMP lampeggia in giallo, la connessione del modulo lampada potrebbe essere interrotta. Controllare il modulo lampada e assicurarsi che sia installato correttamente.</p> <p>Se le spie LAMP e Alimentazione lampeggiano in giallo, il driver della lampada presenta un guasto e il proiettore viene spento automaticamente.</p> <p>Se le spie LAMP e TEMP lampeggiano in di giallo e la spia Alimentazione è blu scuro, la ruota dei colori presenta un guasto e il proiettore viene spento automaticamente.</p> <p>Per annullare la modalità di protezione, tenere premuto il tasto ALIMENTAZIONE per 10 secondi.</p>

Problema (continua)	Possibile soluzione (continua)
La spia TEMP è di colore giallo scuro	Proiettore surriscaldato. Lo schermo si spegne automaticamente. Riaccendere lo schermo solo dopo che il proiettore si è raffreddato. Se il problema persiste, rivolgersi a Dell™.
La spia TEMP lampeggia in giallo	Una ventola del proiettore è guasta e il proiettore si spegne automaticamente. Annullare la modalità del proiettore tenendo premuto il tasto ALIMENTAZIONE per 10 secondi. Attendere 5 minuti e accendere di nuovo. Se il problema persiste, rivolgersi a Dell™.
L'OSD non viene visualizzato sullo schermo	Provare a premere il tasto Menu sul pannello per 15 secondi per sbloccare l'OSD. Controllare Blocco Menu a pagina 44.
Il telecomando non funziona regolarmente oppure funziona in un campo molto limitato	Le batterie possono essere scariche. Controllare che il raggio laser trasmesso dal telecomando non sia troppo debole. In questo caso, sostituire con 2 nuove batterie AAA.

Segnali guida

Stato proiettore	Descrizione	Tasti di controllo			Spia	
		Alimentazione	Menu	Altro	TEMP (giallo)	LAMP (giallo)
Modalità Standby	Proiettore in modalità Standby. Pronto per l'accensione.	BLU Lampeggiante	DISATT.	DISATT.	DISATT.	DISATT.
Modalità Riscaldamento	Il proiettore richiede un po' di tempo per riscaldarsi e accendersi.	BLU	BLU	BLU	DISATT.	DISATT.
Lampada accesa	Proiettore in modalità Normale, pronto per visualizzare l'immagine. <input checked="" type="checkbox"/> Nota: non si accedere al menu dell'OSD.	BLU	BLU	DISATT.	DISATT.	DISATT.
Modalità Raffredd.	Il proiettore si sta raffreddando per spegnersi.	BLU	DISATT.	DISATT.	DISATT.	DISATT.
Modalità Risparmio energetico	La modalità Risparmio energetico è stata attivata. Il proiettore entrerà automaticamente in modalità Standby, se non rileva alcun segnale di ingresso entro due ore.	GIALLO Lampeggiante	DISATT.	DISATT.	DISATT.	DISATT.
Raffreddamento prima della modalità Risparmio energetico	Il proiettore richiede 60 secondi per raffreddarsi, prima di entrare in modalità Risparmio energetico.	GIALLO	DISATT.	DISATT.	DISATT.	DISATT.
Proiettore surriscaldato	Le ventole dell'aria potrebbero essere bloccate o la temperatura ambiente potrebbe essere superiore a 35°C. Il proiettore si spegne automaticamente. Accertarsi che le ventole dell'aria non siano bloccate e che la temperatura ambiente sia entro i limiti operativi. Se il problema persiste, rivolgersi a Dell.	DISATT.	DISATT.	DISATT.	GIALLO	DISATT.
Lampada surriscaldata	La lampada si è surriscaldata. Le ventole dell'aria potrebbero essere bloccate. Il proiettore si spegne automaticamente. Riaccendere lo schermo solo dopo che il proiettore si è raffreddato. Se il problema persiste, rivolgersi a Dell.	BLU	DISATT.	DISATT.	GIALLO	DISATT.
Driver lampada surriscaldato	Il driver della lampada si è surriscaldato. Le ventole dell'aria potrebbero essere bloccate. Il proiettore si spegne automaticamente. Riaccendere lo schermo solo dopo che il proiettore si è raffreddato. Se il problema persiste, rivolgersi a Dell.	GIALLO	DISATT.	DISATT.	GIALLO	DISATT.
Rottura della ventola	Una delle ventole si è rotta. Il proiettore si spegne automaticamente. Se il problema persiste, rivolgersi a Dell.	DISATT.	DISATT.	DISATT.	GIALLO Lampeggiante	DISATT.
Rottura del driver della lampada	Il driver della lampada si è rotto. Il proiettore si spegne automaticamente. Scollegare il cavo di alimentazione dopo 3 minuti e riaccendere di nuovo lo schermo. Se il problema persiste, rivolgersi a Dell.	GIALLO Lampeggiante	DISATT.	DISATT.	DISATT.	GIALLO Lampeggiante
Rottura ruota dei colori	La ruota dei colori non si avvia. Errore del proiettore, che si spegne automaticamente. Scollegare il cavo di alimentazione dopo 3 minuti e riaccendere di nuovo il proiettore. Se il problema persiste, rivolgersi a Dell.	BLU	DISATT.	DISATT.	GIALLO Lampeggiante	GIALLO Lampeggiante

Guasto della lampada	La lampada è difettosa. Sostituirla.	DISATT.	DISATT.	DISATT.	DISATT.	GIALLO
Errore - alimentazione CC (+12 V)	L'alimentazione è stata interrotta. Il proiettore si spegne automaticamente. Scollegare il cavo di alimentazione dopo 3 minuti e riaccendere di nuovo il proiettore. Se il problema persiste, rivolgersi a Dell.	GIALLO Lampeggiante	DISATT.	DISATT.	GIALLO	GIALLO
Errore - alimentazione CC (secondaria)	L'alimentazione è stata interrotta. Il proiettore si spegne automaticamente. Scollegare il cavo di alimentazione dopo 3 minuti e riaccendere di nuovo il proiettore. Se il problema persiste, rivolgersi a Dell.	GIALLO Lampeggiante	DISATT.	DISATT.	GIALLO	DISATT.
Connessione modulo lampada non riuscito	La connessione modulo lampada potrebbe essere interrotta. Controllare il modulo lampada e assicurarsi che sia installato correttamente. Se il problema persiste, rivolgersi a Dell.	DISATT.	DISATT.	DISATT.	DISATT.	GIALLO Lampeggiante

Sostituzione della lampada

⚠ ATTENZIONE: Prima di iniziare una qualsiasi procedura della presente sezione, seguire le istruzioni di sicurezza come descritto a pagina 7.

Sostituire la lampada quando sullo schermo appare il messaggio **"La lampada sta raggiungendo il termine della sua durata utile. È suggerita la sostituzione! www.dell.com/lamps".** Se dopo la sostituzione della lampada il problema persiste, rivolgersi a Dell™. Per ulteriori informazioni, vedere Contattare Dell™ a pagina 76.

⚠ ATTENZIONE: Utilizzare una lampada originale per garantire condizioni sicure e ottimali per il funzionamento del proiettore.

⚠ ATTENZIONE: Durante l'uso, la lampada diventa molto calda. Non cercare di sostituire la lampada prima di aver lasciato raffreddare il proiettore per almeno 30 minuti.

⚠ ATTENZIONE: Non toccare mai la lampadina o il vetro della lampada. Le lampade dei proiettori sono molto fragili e possono rompersi se vengono toccate. I pezzi di vetro infranto sono taglienti e possono provocare lesioni.

⚠ ATTENZIONE: In caso di rottura della lampada, rimuovere tutti i pezzi rotti dal proiettore e smaltire o riciclare secondo la legislazione locale vigente. Per ulteriori informazioni, vedere www.dell.com/hg.

- 1 Spegner il proiettore e scollegare il cavo di alimentazione.
- 2 Lasciare che il proiettore si raffreddi per almeno 30 minuti.
- 3 Allentare le 2 viti che fissano il coperchio della lampada e rimuovere il coperchio.
- 4 Allentare le 2 viti che fissano la lampada.
- 5 Sollevare la lampada mediante la sua maniglia di metallo.

✍ N.B.: Dell™ potrebbe richiedere la restituzione delle lampade sostituite in garanzia. Altrimenti, rivolgersi all'ente locale per i rifiuti per chiedere l'indirizzo del deposito rifiuti più vicino.

- 6 Sostituire con una nuova lampada.
- 7 Stringere le due viti che fissano la lampada.
- 8 Sostituire il coperchio della lampada e serrare le due viti.



9 Azzerare il tempo di funzionamento della lampada selezionando "Sì" per **Ripristino lamp.** nella scheda **Lampada** dell'OSD (vedere il menu **Lampada** a pagina 40). Quando si sostituisce un nuovo modulo lampada, il proiettore lo rileva automaticamente e azzerà le ore della lampada.



ATTENZIONE: Smaltimento delle lampade (solo per gli Stati Uniti)

 **LE LAMPADE CONTENUTE ALL'INTERNO DI QUESTO PRODOTTO CONTENGONO MERCURIO E DEVONO ESSERE RICICLATE O SMALTITE NEL RISPETTO DELLE LEGGI VIGENTI LOCALI, STATALI O FEDERALI. PER ULTERIORI INFORMAZIONI, VISITARE IL SITO WEB ALL'INDIRIZZO WWW.DELL.COM/HG OPPURE CONTATTARE L'ENTE EIAE ACCEDENDO ALL'INDIRIZZO WWW.EIAE.ORG. PER INFORMAZIONI SPECIFICHE SULLO SMALTIMENTO DELLE LAMPADE, VISITARE IL SITO WWW.LAMPRECYCLE.ORG.**

Specifiche tecniche

Valvola luminosa	0,65" WXGA DMD Tipo A, DarkChip2™
Luminosità	3500 ANSI Lumens (max.)
Rapporto di contrasto	2000:1 tipico (completamente acceso/completamente spento)
Uniformità	80% Tipica (standard Giappone - JBMA)
Numero di pixel	1280x 800 (WXGA)
Colori visualizzabili	16,7 milioni di colori
Velocità ruota dei colori	2X
Obiettivo di proiezione	F-Stop: F/ 2,55~2,83 Lunghezza focale, f=18,2~21,8 mm Obiettivo con zoom manuale 1,2X Rapporto di distanza = 1,28~1,56 wide e teleobiettivo
Dimensione dello schermo di proiezione	36-358" (diagonale)
Distanza di proiezione	3,94~32,81 ft (1,2 m~10 m)
Compatibilità video	Video composito/S-video: NTSC (J, M, 4.43), PAL (B, D, G, H, I, M, N, Nc, 60), SECAM (B, D, G, K, K1, L) Video component tramite VGA e HDMI: 1080i/p, 720p, 576i/p, 480i/p
Alimentazione	Universale CA 90-264 50/60 Hz con ingresso PFC
Consumo	Modalità Normale: 370 W ± 10% @ 110 V CA (Rete attiva) Modalità ECO: 330 W ± 10% @ 110 V CA (Rete attiva) Modalità Risparmio energetico: <24 W (Rete attiva, velocità ventola al minimo) Modalità Standby: 1,75 W ± 10% @ 110 V CA (Rete attiva) < 1 W (Rete non attiva)
Audio	2 diffusori x 5 W RMS

Livello di disturbo	35 dB(A) modalità Normale, 32 dB(A) modalità ECO
Peso	6,35 lb (2,88 kg)
Dimensioni (L x A x P)	11,26 x 4,33 x 9,76" (286 x 110 x 247,8 mm)

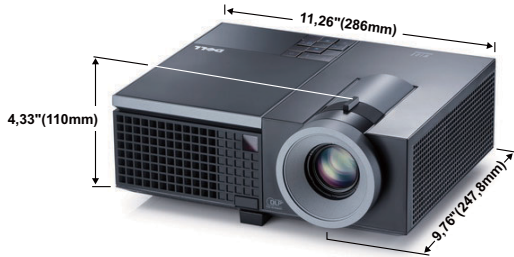

Ambiente	<p>Temperatura d'esercizio: 5°C - 35°C (41°F- 95°F) Umidità: 80% massimo</p> <p>Temperatura di immagazzinamento: da 0°C a 60°C (da 32°F a 140°F) Umidità: 90% massimo</p> <p>Temperatura di spedizione: da -20°C a 60°C (da -4°F a 140°F) Umidità: 90% massimo</p>
Connettori di ingresso/uscita	<p>Alimentazione: un socket di alimentazione CA (inlet a 3 pin - C14)</p> <p>Ingresso VGA: due connettori D-sub a 15 pin (Blu), VGA-A e VGA-B, per segnali di ingresso RGB/component analogici.</p> <p>Uscita VGA: un connettore D-sub a 15 pin (Nero) per collegamento VGA-A.</p> <p>Ingresso S-video: un connettore standard S-video min-DIN a 4 pin per segnale Y/C.</p> <p>Ingresso video composito: un jack RCA giallo per segnale CVBS.</p> <p>Ingresso HDMI: un connettore HDMI per il supporto di HDMI 1.3. conforme HDCP.</p> <p>Ingresso audio analogico: due jack mini phone stereo da 3,5 mm (Blu) e un paio di connettori RCA (Rosso/Bianco).</p> <p>Uscita audio variabile: un jack mini phone stereo da 3,5 mm (Verde).</p> <p>Porta USB: uno slave USB per il supporto remoto.</p>

Porta RS232: un jack mini-DIN a 6 pin per comunicazione RS232.

Porta RJ45: un connettore RJ45 per il controllo del proiettore tramite la rete.

Uscita a 12 V: un'uscita relè a 12 V CC / 200 mA max. per alimentazione automatica dello schermo.

DisplayPort: Un connettore DisplayPort (1.0).

Lampada

Lampada Philips da 280 W, sostituibile dall'utente (fino a 2500 ore in modalità ECO)



N.B.: La classificazione della durata della lampada di un proiettore è solo la misura della degradazione della luminosità e non una specifica del tempo che occorre alla lampada per guastarsi o cessare di emettere luce. La durata della lampada indica il tempo che occorre al 50% delle lampade prima di subire una riduzione della luminosità di circa il 50% dei lumens. La classificazione della durata della lampada non è garantita. La durata operativa di una lampada per proiettore varia a seconda delle condizioni operative e dell'uso. L'uso di un proiettore sotto condizioni particolari, ovvero ambienti polverosi, temperature elevate, uso giornaliero prolungato ed improvvise interruzioni di corrente potrebbe ridurre la durata operativa della lampada o causare un guasto.

Assegnazione di pin RS232

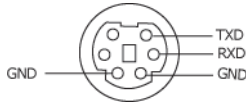

Protocollo RS232

- Impostazioni di comunicazione

Impostazioni di connessione	Valore
Velocità di trasmissione in baud:	19200
Bit di dati:	8
Parità	Nessuno
Bit di stop	1

- **Tipi di comandi**

Per visualizzare il menu dell'OSD e regolare le impostazioni.

- **Sintassi dei comandi di controllo (da PC a proiettore)**

[H][AC][SoP][CRC][ID][SoM][COMMAND]

- **Esempio:** comando di accensione (invio iniziale di byte bassi)

--> 0xBE, 0xEF, 0x10, 0x05, 0x00, 0xC6, 0xFF, 0x11, 0x11, 0x01, 0x00, 0x01

- **Elenco dei comandi di controllo**

Per visualizzare il codice RS232 più recente, andare sul sito di assistenza Dell all'indirizzo: support.dell.com.

Modalità di compatibilità (Analogico/Digitale)

Risoluzione	Frequenza di aggiornamento (Hz)	Frequenza di sincronizzazione orizzontale (KHz)	Clock pixel (MHz)
640 x 350	70,087	31,469	25,175
640 x 480	59,940	31,469	25,175
640 x 480 p60	59,940	31,469	25,175
720 x 480 p60	59,940	31,469	27,000
720 x 576 p50	50,000	31,250	27,000
720 x 400	70,087	31,469	28,322
640 x 480	75,000	37,500	31,500
848 x 480	60,000	31,020	33,750
640 x 480	85,008	43,269	36,000
800 x 600	60,317	37,879	40,000
800 x 600	75,000	46,875	49,500
800 x 600	85,061	53,674	56,250
1024 x 768	60,004	48,363	65,000
1280 x 720 p50	50,000	37,500	74,250
1280 x 720 p60	60,000	45,000	74,250
1920 x 1080 i50	50,000	28,125	74,250
1920 x 1080 i60	60,000	33,750	74,250
1280 x 720	59,855	44,772	74,500
1024 x 768	75,029	60,023	78,750
1280 x 800	59,810	49,702	83,500
1366 x 768	59,790	47,712	85,500
1360 x 768	60,015	47,712	85,500
1024 x 768	84,997	68,677	94,500
1440 x 900	59,887	55,935	106,500
1152 x 864	75,000	67,500	108,000
1280 x 960	60,000	60,000	108,000
1280 x 1024	60,020	63,981	108,000
1152 x 864	85,000	77,095	119,651
1400 x 1050	59,978	65,317	121,750
1280 X 800	84,880	71,554	122,500
1280 x 1024	75,025	79,976	135,000
1440 X 900	74,984	70,635	136,750
1680 x 1050	59,954	65,290	146,250
1280 x 960	85,002	85,938	148,500
1920 x 1080	60,000	67,500	148,500
1400 X 1050	74,867	82,278	156,000
1280 x 1024	85,024	91,146	157,000
1440 X 900	84,842	80,430	157,000
1600 x 1200	60,000	75,000	162,000

Contattare Dell

Negli Stati Uniti, chiamare 800-WWW-DELL (800-999-3355).



N.B.: Se non si possiede una connessione Internet attiva, è possibile trovare le informazioni di contatto nella fattura di acquisto, nella distinta di spedizione, nella bolla o nel catalogo dei prodotti Dell.

Dell™ fornisce diverse opzioni di assistenza e supporto online. La disponibilità varia in base al paese e al prodotto e alcuni servizi potrebbero non essere disponibili nella propria zona. Per contattare Dell per le vendite, il supporto tecnico o per il servizio tecnico:

- 1 Visitare support.dell.com.
- 2 Verificare il proprio paese o la propria regione nel menu a discesa **Scegliere un paese/regione** in fondo alla pagina.
- 3 Fare clic su **Contattateci** sul lato sinistro della pagina.
- 4 Selezionare il collegamento al servizio o il supporto adeguato in base alle proprie necessità.
- 5 Scegliere il metodo più comodo per contattare Dell.

Appendice: Glossario

ANSI LUMENS — Uno standard per la misurazione della luminosità. Viene calcolato dividendo l'immagine di un metro quadrato in nove rettangoli uguali, misurando la lettura della lux (luminosità) al centro di ciascun rettangolo e facendo la media di questi nove punti.

PROPORZIONI — Il formato più diffuso è 4:3 (4 su 3). I formati video e televisivi precedenti sono in formato 4:3, che significa una larghezza dell'immagine pari a 4/3 volte l'altezza.

Luminosità — Quantità di luce emessa da uno schermo o un'immagine proiettata da un proiettore. La luminosità di un proiettore è misurata in ANSI lumens.

Temperatura colore — L'aspetto di colore della luce bianca. Una bassa temperatura di colore implica una luce calda (più gialla/rossa), mentre una temperatura alta implica una luce più fredda (più blu). L'unità standard per la temperatura colore è il Kelvin (K).

Video component — Un metodo per fornire qualità video in un formato composto dal segnale di luminanza e da due segnali di cromaticità separati, definiti come Y'Pb'Pr' per component analogico e Y'Cb'Cr' per component digitale. Il video component è disponibile sui lettori DVD.

Video composito — Un segnale video che unisce luma (luminosità), chroma (colore), burst (riferimento colore) e sync (segnali di sincronizzazione orizzontale e verticale) in un segnale a onda trasportato da un singolo doppino. Vi sono tre tipi di formati, ovvero NTSC, PAL e SECAM.

Risoluzione compressa — Se le immagini in ingresso sono di una risoluzione maggiore rispetto a quella nativa del proiettore, l'immagine che ne risulterà verrà scalata fino a raggiungere la risoluzione nativa del proiettore. La compressione di un dispositivo digitale, per natura, comporta la perdita di alcune parti dell'immagine.

Rapporto di contrasto — Gamma di valori chiari e scuri di un'immagine, oppure rapporto tra i rispettivi valori massimo e minimo. Nell'industria della proiezione sono utilizzati due metodi per misurare il rapporto:

1 Completamente acceso/spento — Misura il rapporto della luce emessa di un'immagine completamente bianca (completamente acceso) e di un'immagine completamente nera (completamente spento).

2 ANSI — Misura un motivo di 16 rettangoli bianchi e neri alternati. La luce media emessa dei rettangoli bianchi viene suddivisa per la luce media emessa dei rettangoli neri al fine di determinare il rapporto di contrasto ANSI.

Il contrasto *Completamente acceso/spento* è sempre un numero maggiore del contrasto ANSI per lo stesso proiettore.

dB — decibel — Unità utilizzate per esprimere la differenza relativa in potenza o intensità, di solito tra due segnali acustici o elettrici, pari a dieci volte il logaritmo decimale del rapporto dei due livelli.

Diagonale dello schermo — Metodo di misurazione delle dimensioni di uno schermo o di un'immagine proiettata. È la misura da un angolo a quello opposto dello schermo. Uno schermo alto 9" e largo 12" ha una diagonale di 15". Questo documento assume che le dimensioni della diagonale sono relative al rapporto di formato tradizionale 4:3 di un'immagine di computer, come per l'esempio precedente.

DisplayPort — Standard di interfaccia per visualizzazione digitale creato da Video Electronics Standards Association (VESA). DisplayPort è ideato per l'uso su PC, monitor, schermi TV, proiettori e altre sorgenti di visualizzazione.

DHCP — Dynamic Host Configuration Protocol — Protocollo di rete che consente ad un server di assegnare automaticamente un indirizzo TCP/IP ad un dispositivo.

DLP® — Digital Light Processing™ — Tecnologia di visualizzazione a riflessione sviluppata da Texas Instruments, che utilizza piccoli specchi di manipolazione. La luce che passa attraverso un filtro di colori viene inviata agli specchi DLP, i quali dispongono i colori RGB in un'immagine proiettata sullo schermo (DMD).

DMD — Digital Micro-Mirror Device — Ciascuno specchio DMD è composto da migliaia di microscopici specchi in lega di alluminio inclinabili montati su un giogo magnetico nascosto.

DNS — Domain Name System — Servizio Internet che traduce i nomi di dominio in indirizzi IP.

Lunghezza focale — Distanza dalla superficie di un obiettivo dal suo punto di messa a fuoco.

Frequenza — Il numero di ripetizioni di segnali elettrici in cicli al secondo. Misurata in Hz (Hertz).

HDCP — High-Bandwidth Digital-Content Protection — Specifica sviluppata da Intel™ Corporation per proteggere l'intrattenimento digitale nell'interfaccia digitale, quale DVI, HDMI.

HDMI — High-Definition Multimedia Interface — HDMI trasporta su un singolo connettore sia il video ad alta definizione non compresso insieme all'audio digitale che i dati di controllo del dispositivo.

Hz (Hertz) — Unità di frequenza.

Correzione distorsione trapezoidale — Dispositivo che corregge la distorsione (di solito un effetto largo sopra e stretto sotto) di un'immagine proiettata e causata da un'angolazione non corretta del proiettore.

Distanza massima — Distanza dallo schermo a cui può trovarsi il proiettore per ottenere un'immagine sufficientemente luminosa in una stanza completamente senza luce.

Dimensioni massime immagine — L'immagine più grande ottenibile da un proiettore in una stanza senza luce. Di solito è limitata dalla gamma focale dell'obiettivo.

Distanza minima — La posizione più vicina alla quale un proiettore può mettere a fuoco un'immagine sullo schermo.

NTSC — National Television Standards Committee. Standard nordamericano per i video e la trasmissione, con formato video da 525 linee a 30 fotogrammi al secondo.

PAL — Phase Alternating Line. Standard europeo per i video e la trasmissione, con formato video da 625 linee a 25 fotogrammi al secondo.

Immagine inversa — Funzione che consente di riflettere l'immagine orizzontalmente. Quando utilizzata in un ambiente di proiezione anteriore normale, testo, grafica e il resto viene visualizzato al contrario. L'immagine inversa è utilizzata per la proiezione da dietro.

RGB — Red (rosso), Green (verde), Blue (blu) — Di solito utilizzato per descrivere un monitor che richiede segnali separati per ciascuno dei tre colori.

S-video — Standard di trasmissione video che utilizza un connettore mini-DIN a 4 pin per inviare dati video su due cavi segnale chiamati luminanza (luminosità, Y) e cromaticanza (colore, C). S-video è definito anche Y/C.

SECAM — Uno standard francese ed internazionale per i video e la trasmissione, strettamente collegato allo standard PAL ma con metodo differente per l'invio delle informazioni di colore.

SVGA — Super Video Graphics Array — Risoluzione di 800 x 600 pixel.

SXGA — Super Extended Graphics Array, — Risoluzione di 1280 x 1024 pixel.

UXGA — Ultra Extended Graphics Array — Risoluzione di 1600 x 1200 pixel.

VGA — Video Graphics Array — Risoluzione di 640 x 480 pixel.

XGA — Extended Video Graphics Array — Risoluzione di 1024 x 768 pixel.

WXGA — Wide Extended Graphics Array — Risoluzione di 1280 x 800 pixel.

Obiettivo zoom — Obiettivo con una lunghezza focale variabile che consente all'operatore di ingrandire/rimpicciolire l'immagine.

Rapporto obiettivo zoom — Rapporto tra l'immagine più piccola e quella più grande che un obiettivo può proiettare da una distanza fissa. Ad esempio, un rapporto obiettivo zoom pari a 1,4:1 significa che un'immagine da 10 cm senza zoom diventa un'immagine da 14 cm con massimo zoom.

Indice

A

Accensione/spengimento del proiettore

Accensione del proiettore 21

Spegnimento del proiettore 21

Acquisizione schermo 44

Adattatore CC 9

assistenza

contattare Dell 76

Audio B 9

Audio C 9

C

Collegamento del proiettore

al computer 10

Cavo da USB a USB 10

Cavo da VGA a VGA 10, 11

Cavo da VGA a YPbPr 16

Cavo di alimentazione 10, 11,
12, 13, 14, 15, 16, 17, 18,
19, 20

Cavo DisplayPort 13

Cavo HDMI 17, 18, 20

Cavo RS232 12

Cavo S-video 14

Cavo video composito 15

Collegamento ad un computer
mediante cavo DisplayPort
13

Collegamento ad un computer
mediante cavo RS232 12

Collegamento con un cavo
S-video 14

Collegamento mediante cavo
HDMI 17

Collegamento mediante un cavo
component 16

Collegamento mediante un cavo
composito 15

Contattare Dell 6, 66, 69

D

Dell

contattare 76

Didascalie 48

Diffusore 45

H

HDMI 9

I

Impostazioni alimentazione 45

Impostazioni audio 44

Impostazioni menu 43

Impostazioni schermo 44

Impostazioni sicurezza 46

Ingresso audio 45

M

Mod. di prova 49

Mute 45

N

numeri di telefono 76

O

OSD 33

Altro 43

Immagine (in Mod. Video) 36

Immagine (in modalità PC) 35

Impostaz. 40

Lampada 40

Menu principale 33

Reg. autom. 35

Selez. input 34

Visualizza (in Mod. Video) 39

Visualizza (in modalità PC) 37

P

Pannello di controllo 25

Password 46

Porte di collegamento

Connettore di alimentazione 9

Connettore di ingresso audio 9

Connettore di ingresso VGA-A
(D-sub) 9

Connettore di uscita audio 9

Connettore DisplayPort 9

Connettore ingresso VGA-B
(D-sub) 9

Connettore RS232 9

Connettore S-video 9

Connettore USB 9

Connettore video composito 9

Fessura di sicurezza per cavi 9

Uscita VGA-A (collegamento al
monitor) 9

Posiz. Menu 44

R

Regolazione dell'immagine proiettata 22

abbassare il proiettore

Piedino di elevazione 22

Rotellina di regolazione
dell'inclinazione
22

Tasto di elevazione 22

Regolazione dell'altezza del
proiettore 22

Regolazione della messa a fuoco
del proiettore 23

Ghiera di messa a fuoco 23

Linguetta dello zoom 23

Ripr. Pred. 49

Ripristina 44

Risoluzione dei problemi 63

Contattare Dell 63

Risparmio energetico 45

RJ45 9

S

- Schermo 44
- Sostituzione della lampada 69
- Specifiche tecniche
 - Alimentatore 71
 - Ambiente 72
 - Audio 71
 - Colori visualizzabili 71
 - Compatibilità video 71
 - Connettori di ingresso/uscita 72
 - Consumo 71
 - Dimensione dello schermo di proiezione 71
 - Dimensioni 72
 - Distanza di proiezione 71
 - Lampada 73
 - Livello di disturbo 72
 - Luminosità 71
 - Numero di pixel 71
 - Obiettivo di proiezione 71
 - Peso 72
 - Protocollo RS232 74
 - Rapporto di contrasto 71
 - Uniformità 71
 - Valvola luminosa 71
 - Velocità ruota dei colori 71
- Spegnimento rapido 45

T

- Telecomando 28
 - Ricevitore a infrarossi 26
- Timeout menu 44
- Trasparenza menu 44

U

- Unità principale 7
 - Ghiera di messa a fuoco 7
 - Linguetta dello zoom 7
 - Obiettivo 7
 - Pannello di controllo 7
 - Pulsante di elevazione 7
 - Ricevitore infrarossi 7

V

- Volume 45